

# Digitalradio DAB+

## Art.-Nr. 58 25 435

# BEDIENUNGSANLEITUNG



**DAB | DAB+** | digitalradio |

Vielen Dank, dass Sie sich für den Kauf dieses Produkts entschieden haben. Bitte lesen Sie diese Bedienungsanleitung aufmerksam durch, bevor Sie das Gerät in Betrieb nehmen, und bewahren Sie die Anleitung für späteres Nachschlagen sicher auf.

## Einleitung

Herzlichen Glückwunsch zum Kauf dieses brandneuen DAB+ Digitalradios. Mit diesem Gerät haben Sie die Möglichkeit, sowohl UKW- wie auch DAB-Frequenzen zu empfangen, somit kommen Sie in den Genuss einer großen Vielfalt an Radiostationen, welche mit automatischem Sendersuchlauf bequem eingestellt werden können. Bitte lesen Sie die Sicherheitshinweise auf Seite 10 sorgfältig durch, bevor Sie das Radio in Betrieb nehmen.

**Weltbild**

## Was bedeutet DAB ? **DAB**

Digital Audio Broadcasting (DAB) ist eine digitale Radiotechnologie zum Empfang von Radiostationen, üblicherweise in Großbritannien und Deutschland. DAB ermöglicht höhere, glasklare Soundqualität und das Empfangen von zusätzlichen Informationen zusammen mit der Radiostation.

## Was bedeutet DAB+ ? **DAB+**

Andere Länder, wie z.B. Australien, Belgien, Brunei, Kroatien, die Tschechische Republik, Dänemark, Griechenland, Ungarn, Hong Kong, Italien, Malta, die Niederlande, Norwegen, Singapur und die Schweiz übertragen Digitalradio im DAB+ Format. Dieses Digitalradio empfängt in Großbritannien das DAB-Digitalsignal und in allen anderen Ländern DAB+ (sehen Sie auch unter [www.worldddb.org](http://www.worldddb.org) nach, um die neuesten Informationen über zusätzliche Länder mit Digitalradio-Empfang DAB+ zu erfahren.

## Lieferumfang

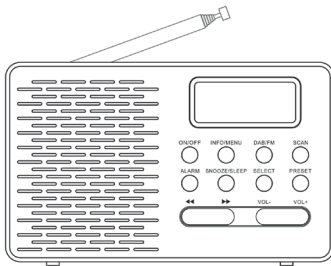

Digitalradio DAB+

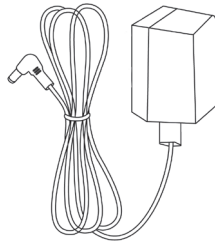

Netzadapter DC 5V

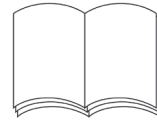

Bedienungsanleitung

## Das könnten Sie auch gebrauchen

- Kopfhörer oder Ohrhörer mit 3,5 mm Stecker (nicht enthalten)
- 4 x AA-Batterien (nicht enthalten)

# Bedienelemente

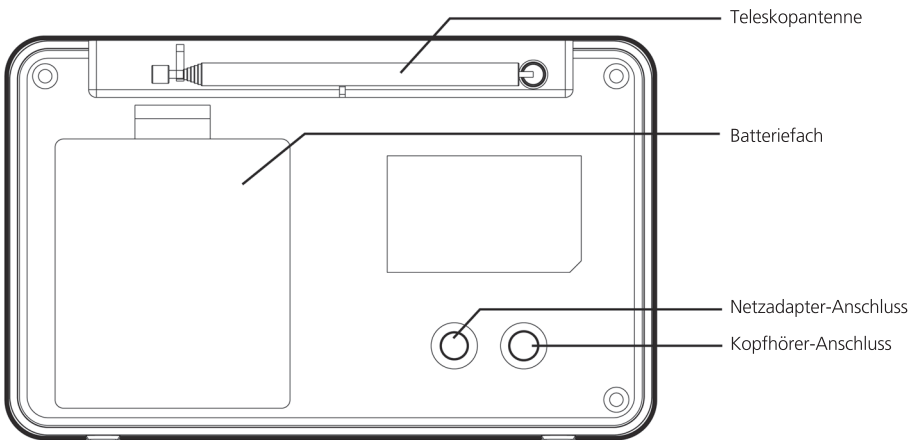
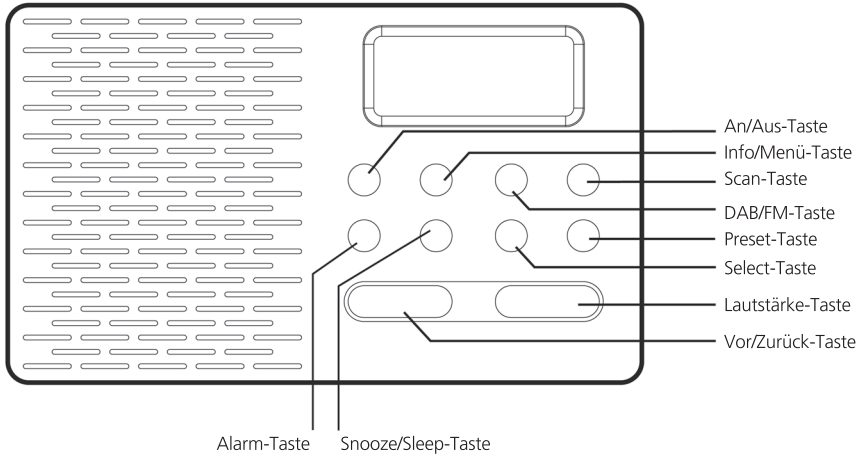

## Gerät ein- und ausschalten

1. Nachdem Sie den Netzadapter angeschlossen haben, drücken Sie die An/Aus-Taste. Im Display erscheint »WELCOME«. Das Gerät schaltet sich im DAB-Modus ein und beginnt mit dem automatischen Sendersuchlauf. Falls kein DAB-Signal empfangen werden kann, erscheint im Display »NO DAB«. Bei erfolgreichem Empfang wird der erste DAB-Sender, der vom Suchlauf gefunden wurde, wiedergegeben.
2. Wenn das Gerät DAB-Signale empfängt, wird die aktuelle Zeit ebenfalls automatisch eingestellt.
3. Falls länger als 10 Sekunden lang kein Signal empfangen wird, dimmt sich das Display automatisch.

## Uhr einstellen

### Automatische Zeiteinstellung

Die Zeitanzeige im Display dieses Geräts kann automatisch aktualisiert werden, Sie haben jedoch auch die Möglichkeit, die Zeit manuell einzustellen. Die Zeit wird automatisch eingestellt, nachdem Sie das Gerät eingeschaltet haben und ein DAB-Signal gefunden wurde. Falls kein DAB-Signal empfangen werden kann, müssen Sie die Zeit manuell einstellen.

### Manuelle Zeiteinstellung

Halten Sie beim Einschalten die Alarm-Taste gedrückt, um in den Zeit-Einstellmodus zu gelangen. Im Display wird dann »SET CLK« blinkend angezeigt. Durch Drücken der ◀◀ oder ▶▶ Taste können Sie nun die aktuelle Stunde einstellen. Nach Einstellen des Wertes drücken Sie zum Bestätigen jeweils die Select-Taste und können so nacheinander Stunde, Minute, Jahr, Monat und Datum einstellen.

## DAB / UKW auswählen

Nachdem Sie den Netzadapter angeschlossen haben, drücken Sie die An/Aus-Taste, um das Gerät auszuschalten. Dann können Sie durch Drücken der DAB/FM-Taste zwischen DAB- und UKW-Empfang umschalten.

# DAB-Funktionen

## DAB Automatischer Sendersuchlauf

Im DAB-Modus beginnt das Gerät automatisch mit dem Sendersuchlauf, im Display wird » ||||| « angezeigt. Sobald der Sendersuchlauf komplett abgeschlossen ist, werden im Display »TUNING«, der Name der Radiostation und die durchlaufende Nummer der Radiostation angezeigt. Diese Daten werden im Programmspeicher abgespeichert. Das Gerät beginnt dann mit der Wiedergabe der ersten DAB-Radiostation.

## UKW-Funktionen

Durch Drücken der DAB/FM-Taste können Sie zum UKW-Modus umschalten.

### UKW Automatischer Sendersuchlauf

1. Drücken Sie im UKW-Modus einmal die Scan-Taste, dann beginnt der automatische Sendersuchlauf zur nächsten Frequenz (in 50-kHz-Schritten). Sobald eine Radiostation gefunden wird, beginnt das Radio mit der Wiedergabe.
2. Halten Sie im UKW-Modus die Scan-Taste 2 Sekunden lang gedrückt, dann beginnt die Sendersuche zur nächst tieferen Frequenz (in 50-kHz-Schritten). Sobald eine Radiostation gefunden wird, speichert das Gerät diese Station im Programmspeicher und fährt dann mit dem Suchlauf fort. Nachdem alle verfügbaren Radiostationen gefunden und abgespeichert wurden, beginnt das Radio mit der Wiedergabe der ersten Radiostation.

### UKW Manuelle Sendereinstellung

Sie können im UKW-Modus durch Drücken der ►► oder ◀◀ Taste die Frequenz manuell um jeweils 50 kHz erhöhen oder vermindern.

### Info-Funktion

1. Drücken Sie während der Wiedergabe einer DAB-Radiostation kurz die Info/Menü-Taste, dann werden nacheinander folgende Informationen im Display angezeigt: DLS → Programmart → Radiostation → Frequenz → Übertragungsrate → Empfangssignal-Stärke → DLS.
2. Halten Sie während der Wiedergabe einer DAB-Radiostation die Info-Taste 2 Sekunden lang gedrückt, um in das Einstellmenü zu gelangen. Durch Drücken der ◀◀ oder ►► Taste können Sie nun folgende Einstellungen auswählen: Factory (Werkseinstellung) → Version.
3. Halten Sie während der Wiedergabe einer UKW-Radiostation die Info-Taste 2 Sekunden lang gedrückt, um in das Einstellmenü zu gelangen. Durch Drücken der ◀◀ oder ►► Taste können Sie nun folgende Einstellungen auswählen: Factory (Werkseinstellung) → Version.

## Gerät rücksetzen (RESET)

Wählen Sie im Einstellmenü »FACTORY« aus und bestätigen Sie die Auswahl mit der Select-Taste. Im Display wird nun »RESET« angezeigt und das Gerät wird auf die Werkseinstellungen zurückgesetzt. Nach erfolgreichem Reset wird im Display »RESET OK« angezeigt. Der Senderspeicher für DAB und UKW ist dann gelöscht, Zeit, Datum und die Lautstärke werden auf die Werkseinstellung zurückgesetzt.

## Software-Version

Wählen Sie im Einstellmenü »VERSION« und bestätigen Sie die Auswahl mit der Select-Taste. Im Display wird die aktuelle Software-Version angezeigt. Drücken Sie 5 Sekunden lang keine Taste, dann kehrt das Gerät automatisch in den normalen Wiedergabemodus zurück.

# Senderspeicher

## Sender im Senderspeicher abspeichern

1. Wenn Sie im DAB- oder UKW-Modus die aktuell wiedergegebene Radiostation im Senderspeicher abspeichern möchten, halten Sie die Preset-Taste 2 Sekunden lang gedrückt. Im Display blinkt nun der Programmspeicher. Durch Drücken der ◀◀ oder ▶▶ Taste können Sie nun den Speicherplatz P1 bis P10 auswählen. Im Display wird z.B. »P1« angezeigt und blinkt.
2. Nachdem Sie den gewünschten Speicherplatz ausgewählt haben (z.B. »P1«), bestätigen Sie bitte mit der Select-Taste. Der Speicherplatz hört auf zu blinken und wird konstant angezeigt.
3. Zum Abspeichern weiterer Radiostationen wiederholen Sie die Schritte 1 und 2. Sie können bis zu 10 Stationen für DAB und 10 weitere Stationen für UKW abspeichern.



## Sender aus dem Senderspeicher auswählen und wiedergeben

1. Drücken Sie im DAB- oder UKW-Modus die Preset-Taste. Durch Drücken der ◀◀ oder ▶▶ Taste können Sie nun den Speicherplatz P1 bis P10 auswählen.
2. Nachdem Sie die gewünschte Radiostation ausgewählt haben, bestätigen Sie bitte mit der Select-Taste.
3. Falls noch keine Radiostation abgespeichert wurde, erscheint im Display »EMPTY«.

# Alarm-Modus

Sie können zwei Alarm-Einstellungen vornehmen. Im Folgenden wird die Einstellung von Alarm1 erklärt. Die Einstellungen für Alarm1 und Alarm2 sind gleich.

## Alarm einstellen

1. Drücken Sie die Alarm-Taste, um in den Einstellmodus zu gelangen. Im Display wird »ALARM 1« und  angezeigt. Durch Drücken der ◀ oder ▶ Taste können Sie nun Alarm 1 oder Alarm 2 auswählen. Bestätigen Sie die Auswahl mit der Select-Taste. Nun können Sie den Alarm einschalten (»ON«) oder ausschalten (»OFF«). Bestätigen Sie die Auswahl mit der Select-Taste. Wenn Sie »OFF« gewählt haben, wird der Alarm deaktiviert und das Gerät kehrt in den normalen Modus zurück.
2. Wenn Sie »ON« ausgewählt haben, wird im Display »00« angezeigt und blinkt. Durch Drücken der ◀ oder ▶ Taste können Sie nun die gewünschte Alarm-Stunde einstellen. Bestätigen Sie die Auswahl mit Select. Nun blinken die Minuten. Durch Drücken der ◀ oder ▶ Taste können Sie nun die Alarm-Minute auswählen und mit Select bestätigen.
3. Nach dem Einstellen von Stunde und Minute zeigt es die eingestellte Zeit an. »ONCE« blinkt. Nun können Sie durch Drücken der ◀ oder ▶ den Wiederholungsmodus des Alarms einstellen:
  - Wählen Sie »ONCE«, dann wird der Alarm bei der eingestellten Zeit einmalig ausgelöst.
  - Wählen Sie »DAILY«, dann wird der Alarm täglich zur eingestellten Zeit ausgelöst.
  - Wählen Sie »WEEKDAY«, dann wird der Alarm von Montag bis Freitag zur eingestellten Zeit ausgelöst.
  - Wählen Sie »WEEKENDS«, dann wird der Alarm am Samstag und Sonntag zur eingestellten Zeit ausgelöst.
  - Bestätigen Sie Ihre Auswahl bitte mit der Select-Taste.
4. Nachdem Sie den Wiederholungsmodus eingegeben haben, können Sie die Alarm-Art auswählen: UKW, DAB oder Summer. Durch Drücken der ◀ oder ▶ Taste können Sie den Wiederholungsmodus auswählen und dann mit Select bestätigen.
5. Nachdem der Alarm ausgelöst wird, können Sie entweder die Snooze/Sleep-Taste drücken, um den Alarm für 5 Minuten auszuschalten (dann ertönt er erneut), im Display wird dann  angezeigt. Oder Sie können den Alarm durch Drücken der Alarm-Taste ganz ausschalten.

## Alarm-Arten

1. Wenn der Alarm im DAB-Betrieb aktiviert wird, beginnt bei Erreichen der eingestellten Alarm-Zeit das DAB-Programm mit der Wiedergabe. Wird kein DAB-Sender empfangen, werden Sie mit einem Piepston geweckt.
2. Wenn der Alarm im UKW-Betrieb aktiviert wird, beginnt bei Erreichen der eingestellten Alarm-Zeit der UKW-Sender mit der Wiedergabe. Die Alarm-Einstellungen sind nun abgeschlossen.

## Sleep-Modus (Timer)

1. Drücken Sie bei normaler Wiedergabe kurz die Snooze/Sleep-Taste, im Display wird dann »SLEEP« angezeigt. Durch Drücken der ◀◀ oder ▶▶ Taste können Sie nun die Timer-Zeit einstellen: Aus → 10 → 20 → 30 → 40 → 50 → 60 → 70 → 80 → 90 → Aus. Bestätigen Sie Ihre Auswahl mit der Select-Taste. Das Gerät wird dann nach Ablauf der eingestellten Zeit ausgeschaltet und im Display erscheint .
2. Sie können bei eingestelltem Timer jederzeit nochmals die Snooze/Sleep-Taste drücken, dann erscheint im Display die verbleibende Timer-Zeit. Sie können diese Zeit dann nochmals (wie oben beschreiben) verändern.
3. Sobald der Timer abgelaufen ist, wird das Gerät ausgeschaltet.

## Lautstärke einstellen

Sie können durch Drücken der Lautstärke + oder Lautstärke – Taste die Lautstärke ganz nach Belieben einstellen.

## Display umschalten

- Sie können im UKW- wie auch im DAB-Modus im Display zusätzliche Informationen anzeigen, indem Sie die Info-Taste drücken.
- Durch wiederholtes Drücken der Info-Taste können Sie durch die einzelnen Informationen scrollen.



## Fehlersuche

Problem	Mögliche Lösung
Gerät lässt sich nicht einschalten.	<ol style="list-style-type: none"><li>1. Netzspannung der Netzsteckdose prüfen.</li><li>2. Prüfen, ob der Netzstecker korrekt an der Netzsteckdose angeschlossen ist.</li><li>3. Bei Batteriebetrieb prüfen, ob die Batterien leer sind.</li></ol>
Kein Ton.	<ol style="list-style-type: none"><li>1. Prüfen, ob sich die Lautstärke auf »0« befindet.</li></ol>
Radio-Senderempfang schlecht.	<ol style="list-style-type: none"><li>1. Teleskopantenne neu positionieren, um den bestmöglichen Empfang zu erreichen.</li><li>2. Korrekte Senderfrequenz einstellen.</li></ol>
Funktionsstörung bei DAB.	<ol style="list-style-type: none"><li>1. Prüfen, ob an Ihrem Wohnort DAB empfangen werden kann.</li><li>2. Falls die oben genannten Lösungen nicht funktionieren, schalten Sie das Gerät aus, ziehen Sie den Netzstecker aus der Steckdose und warten Sie ein paar Minuten. Dann schalten Sie das Gerät wieder ein.</li></ol>
Kein Signal.	Prüfen, ob sich die Lautstärke auf »0« (Minimaleinstellung) befindet.

## Wartung

- Verwenden Sie zum Reinigen dieses Geräts keine scharfen Reinigungsmittel, Scheuermittel oder Lösungen.
- Wischen Sie das Display mit einem weichen Tuch ab und geben Sie falls nötig etwas Glasreiniger zu.
- Malen Sie das Gerät nicht an.
- Versuchen Sie nicht, das Gerät auseinanderzunehmen.
- Lassen Sie das Gerät nicht fallen und versuchen Sie nicht, das Gerät zu werfen oder zu verbiegen.
- Stellen Sie das Gerät nicht in der Nähe von offenem Feuer oder in Raucherräumlichkeiten auf.

## Technische Daten

- **Netzadapter-Eingang:** 100-240 V ~ 50/60 Hz; 0.18 A max
- **Netzadapter-Ausgang:** 5.0 V – 1.0 A
- **Frequenzen:** DAB Band III & FM-PLL-Radioband III 174.928 MHz bis 239.200 MHz  
UKW 87.5 bis 108 MHz
- **Batterie:** 4 x 1.5 V LR6 AA
- **Display:** LCD-Display mit weißer Hintergrundbeleuchtung
- **Anschlüsse:** 3.5 mm Stereo-Kopfhörer-Anschluss
- **Leistungsverbrauch:** 5 W
- **Standby-Verbrauch:** 0,3 W
- **Lautsprecher:** 2,5 W

## Sicherheitshinweise

Dieses Produkt wurde unter strengen Qualitäts- und Sicherheitsstandards entworfen und



**Vorsicht!**  
**Risiko auf Stromschlag**  
**– Nicht öffnen!**



Warnung: Um das Risiko durch Stromschlag zu vermindern, nehmen Sie niemals den Deckel (oder die Rückabdeckung) ab. Im Inneren befinden sich keine Teile, die vom Benutzer gewartet oder repariert werden können. Bei Reparaturen wenden Sie sich bitte an qualifiziertes Fachpersonal.

hergestellt. Dennoch müssen Sie einige Sicherheitsanweisungen beachten, um mögliche Gefahren und Risiken zu vermeiden.

- Lesen Sie sämtliche Warnungen sorgfältig durch.
- Befolgen Sie sämtliche Anweisungen.
- Stellen Sie vor der Erstinbetriebnahme sicher, dass die auf dem Typenschild des Geräts angegebene Betriebsspannung mit der in Ihrem Haushalt befindlichen Netzspannung übereinstimmt.
- Wickeln Sie vor Inbetriebnahme das Netzadapter-Kabel vollständig ab.
- Stellen Sie das Gerät auf eine feste und ebene Unterlage. Stellen Sie das Gerät nicht an Orten auf, die konstanter Vibration ausgesetzt sind.
- Schalten Sie das Gerät während eines Gewitters aus und ziehen Sie den Netzstecker aus der Steckdose.

- Ziehen Sie den Netzadapter aus der Steckdose, wenn das Gerät über einen längeren Zeitraum nicht benutzt wird oder wenn ein Gewitter bevorsteht.
- Wischen Sie das Gerät zum Säubern lediglich mit einem trockenen Tuch ab, ziehen Sie vor dem Säubern den Netzstecker aus der Steckdose. Verwenden Sie keine scharfen Reinigungsmittel, weil diese die Gehäuseoberfläche beschädigen würden.
- Verwenden Sie nur Zubehör und Ersatzteile, die vom Hersteller empfohlen wurden.
- Stellen Sie das Gerät nicht in der Nähe von Hitzequellen oder in direkter Sonneneinstrahlung auf. Stellen Sie Gegenstände mit offener Flamme nicht auf oder in die Nähe dieses Geräts.
- Versuchen Sie nicht, das Gehäuse zu öffnen oder Abdeckungen abzunehmen. Falls das Netzkabel oder der Netzadapter beschädigt sein sollten, müssen diese vom Hersteller oder in einer qualifizierten Fachwerkstatt durch Original-Ersatzteile ersetzt werden, um Gefahren zu vermeiden.
- Reparaturen dürfen ausschließlich in einer qualifizierten Fachwerkstatt vorgenommen werden.
- Tauchen Sie das Gerät, den Netzadapter oder Zubehörteile niemals in Wasser oder andere Flüssigkeiten.
- Achten Sie darauf, dass Lüftungsöffnungen nicht verstellt werden. Lassen Sie auf jeder Seite des Geräts 10 cm Abstand.
- Stellen Sie das Gerät nicht in abgeschlossene oder begrenzte Umgebung, wie z.B. ein Regal o.ä. und sorgen Sie stets für ausreichend Belüftung des Geräts. Achten Sie darauf, dass die Lüftungsschlitze des Geräts nicht durch Zeitungen, Tischtücher, Vorhänge usw. verdeckt werden.
- Betreiben Sie das Gerät ausschließlich bei normaler Raumtemperatur. Vermeiden Sie den Betrieb in feuchter oder nasser Umgebung.
- Um das Risiko eines Brandes oder Stromschlags zu vermeiden, setzen Sie das Gerät weder Regen noch Feuchtigkeit aus. Schützen Sie das Gerät vor Tropfen und Spritzwasser. Gegenstände die mit Flüssigkeiten gefüllt sind (z.B. Vasen) sollten nicht auf das Gerät gestellt werden.
- Der Netzstecker (Netzadapter) wird als Hauptstromzufuhr verwendet und sollte jederzeit funktionsfähig gehalten werden. Um das Gerät vollständig von der Netzspannung zu trennen, muss das Netzkabel aus der Netzsteckdose gezogen werden. Das Netzkabel sollte nicht zugestellt werden und während des Betriebes jederzeit zugänglich sein.
- Die Batterien sollten nicht übermäßiger Hitze wie direkter Sonneneinstrahlung, Feuer o.ä. ausgesetzt werden.
- Bitte beachten Sie auch die am Gerät angebrachten Warnsymbole und Sicherheitshinweise, bevor Sie das Gerät aufstellen und in Betrieb nehmen.
- Sollten Sie irgendwann dieses Produkt entsorgen wollen, beachten Sie bitte Folgendes: Elektroschrott sollte nicht mit dem Haushaltsmüll entsorgt werden. Bringen Sie das Gerät zum Recycling. Kontaktieren Sie das zuständige Amt oder einen Schrotthändler für nähere Informationen zur Wiederverwertung. (EU-Richtlinie für Elektro- und Elektronikaltgeräte).
- Bitte achten Sie bei Verwendung von Batterien darauf, die korrekten Batterien einzusetzen.

## Altgeräte-Entsorgung

Dieses Produkt am Ende der Lebensdauer nicht in den normalen Haushaltsabfall geben, sondern an einem Recycling-Sammelpunkt für elektrische und elektronische Geräte abgeben. Das Symbol auf dem Produkt, der Bedienungsanleitung oder der Verpackung weist darauf hin.



### Kundenservice:

Sollten Sie Fragen zu dem Artikel haben, wenden Sie sich bitte an unseren Kundenservice: Weltbild Retail GmbH & Co. KG, Steinerne Furt, 86167 Augsburg

# Weltbild

<b>Deutschland</b>	<b>Telefon:</b> 01806 354 360 (Mo. – So. 7:00 - 22:00 Uhr; 20 Cent/Anruf Festnetz, max. 60 Cent/Anruf Mobilfunk)	<b>E-Mail:</b> info@weltbild.com
<b>Schweiz</b>	<b>Telefon:</b> 0848 840 131 (Mo. – So. 7:00 - 22:00 Uhr)	<b>E-Mail:</b> kundendienst@weltbild.ch
<b>Österreich</b>	<b>Telefon:</b> 0662 / 65 75 88	<b>E-Mail:</b> kundenservice@weltbild.at

# Konformitätserklärung

gemäß dem Gesetz über Funkanlagen und Telekommunikationsendeinrichtungen (FTEG)  
und der Richtlinie 1999/5/EG (R&TTE)

## Weltbild

Hersteller /Verantwortliche Person

erklärt, dass das Produkt Type (ggf. Anlagenkonfiguration mit Angabe der Module):

## Digitalradio DAB+

Model-Nr. AD 0025

Sn-Nr. 20/03/2015

Telekommunikations (Tk-)  
endeinrichtung

Funkanlage

Verwendungszweck

Geräteklasse

bei bestimmungsgemäßer Verwendung den grundlegenden Anforderungen des § 3 und  
den übrigen einschlägigen Bestimmungen des FTEG (Artikel 3 der R&TTE) entspricht.  
Gesundheit und Sicherheit gemäß § 3 (1) 1. (Artikel 3 (1) a)

angewendete harmonisierte Normen ...

angewendete harmonisierte Normen ...

**EN55013:2013**

**EN55020:2007+A11:2011**

**EN61000-3-2:2006+A2:2009**

**EN61000-3-3:2013**

**EN60065:2002+A1:2006+A11:2008+A2:2010+A12:2011**

Einhaltung der grundlegenden Anforderungen  
auf andere Art und Weise (hierzu verwendete  
Standards/Spezifikationen) ...

Einhaltung der grundlegenden Anforderungen  
auf andere Art und Weise (hierzu verwendete  
Standards/Spezifikationen) ...

**Schutzanforderungen in Bezug auf die  
elektromagn. Verträglichkeit § 3 (1) 2,  
Artikel 3 (1) b))**

**Maßnahmen zur effizienten Nutzung  
des Funkfrequenzspektrums**

**Luftschnittstelle bei Funkanlagen gemäß § 3(2) (Artikel 3(2))**

angewendete harmonisierte Normen ...

Einhaltung der grundlegenden Anforderungen auf andere Art und Weise  
(hierzu verwendete Standards/Schnittstellenbeschreibungen) ...

**Weltbild Retail GmbH & Co. KG**

**Steinerne Furt**

**86167 Augsburg**

**01806 354 360**

(Mo. – So. 7:00 - 22:00 Uhr;

20 Cent/Anruf Festnetz; max. 60 Cent/Anruf Mobilfunk)

EN/HN .....

ETS .....

Reg TP .....

BAPT .....

**Augsburg, den 02.01.2015**

Ort, Datum

Walter Leberle/Unterschrift

# Weltbild