

Kompaktanlage DAB+ mit Plattenspieler

Art.-Nr. 5906185

BEDIENUNGSANLEITUNG

Vielen Dank, dass Sie sich für den Kauf dieses Produkts entschieden haben. Bitte lesen Sie diese Bedienungsanleitung aufmerksam durch, bevor Sie das Gerät in Betrieb nehmen, und bewahren Sie die Anleitung für späteres Nachschlagen sicher auf.



TCD-389WE

Kundenservice:

Weltbild

Sollten Sie Fragen zu dem Artikel haben, wenden Sie sich bitte an unseren Kundenservice: Weltbild GmbH & Co. KG, Werner-von-Siemens Str.1, 86159 Augsburg



Deutschland **Telefon:** 01806 354 360 **E-Mail:** info@weltbild.com

(Mo. – Fr. 7:00 – 22:00 Uhr; Sa. 7:00 – 20:00 Uhr;
20 Cent/Anruf Festnetz; max. 60 Cent/Anruf Mobilfunk)

Schweiz **Telefon:** 0848 840 131 **E-Mail:** kundendienst@weltbild.ch

(Mo. – So. 7:00 – 22:00 Uhr)

Österreich **Telefon:** 0662 / 65 75 88 **E-Mail:** kundenservice@weltbild.at

 <p>Das Blitzzeichen im Dreieck ist eine Warnung, die Sie darauf aufmerksam machen soll, dass sich im Inneren des Produktes »Gefährlich hohe Spannungen« befinden.</p>	<p style="text-align: center;">WARNUNG</p> <p style="text-align: center;">Gefahr durch elektrischen Schlag bitte nicht öffnen!</p> <p>WARNUNG: Um das Risiko durch elektrischen Schlag zu vermindern, nehmen Sie niemals den Deckel (oder die Rückabdeckung) ab. Im Inneren befinden sich keine Teile, die vom Benutzer gewartet werden können. Bei Reparaturen wenden Sie sich bitte an qualifiziertes Fachpersonal.</p>	 <p>Das Ausrufezeichen im Dreieck ist eine Warnung, um Sie auf wichtige Hinweise aufmerksam zu machen, die das Produkt betreffen.</p>
---	--	---

Wichtige Sicherheitshinweise

1. Lesen Sie sämtliche Anweisungen aufmerksam durch.
2. Bewahren Sie die Anleitung für späteres Nachschlagen sicher auf.
3. Beachten und befolgen Sie sämtliche Sicherheitshinweise.
4. Benutzen Sie dieses Gerät nicht in der Nähe von Wasser. Das Gerät darf nicht in Kontakt mit Feuchtigkeit treten.
5. Dieses Gerät und die Geräteöffnungen dürfen keinem Spritz- oder Tropfwasser ausgesetzt werden.
6. Seien Sie beim Bewegen oder Verstellen des Geräts vorsichtig und vermeiden Sie Erschütterungen.
7. Verstellen oder blockieren Sie keine Lüftungsschlitze. Stellen Sie das Gerät wie vom Hersteller empfohlen auf.
8. Stellen Sie das Gerät nicht in die Nähe von Hitzequellen, wie z.B. Radiatoren, Heizelemente, Küchenherde oder Ähnliches.
9. Stecken Sie den Netzstecker dieses Geräts nur auf die in dieser Bedienungsanleitung beschriebene Weise ein.
10. Reparatur- und Wartungsarbeiten müssen stets von qualifiziertem Fachpersonal durchgeführt werden. Bringen Sie das Gerät zur Reparatur in eine qualifizierte Fachwerkstatt, wenn z.B. Netzkabel oder -stecker beschädigt wurden, Wasser auf das Gerät verschüttet wurde, Gegenstände auf das Gerät gefallen sind, das Gerät Regen oder Feuchtigkeit ausgesetzt wurde, nicht mehr korrekt funktioniert oder fallen gelassen wurde.
11. Befolgen Sie beim Säubern dieses Geräts die Hinweise in dieser Bedienungsanleitung.
12. Bitte ziehen Sie den Netzstecker aus der Steckdose, wenn Sie das Gerät über einen längeren Zeitraum nicht benutzen.
13. Der Benutzer darf nur die in dieser Bedienungsanleitung beschriebenen Wartungsarbeiten durchführen. Wartungsarbeiten, die darüber hinaus durchgeführt werden, führen zum Verlust der Garantie. Lassen Sie bei jeder Reparatur- oder Servicearbeit Ihren (qualifizierten) Service-Fachmann ebenfalls eine komplette Sicherheitsprüfung durchführen.

14. Der Netzstecker des Geräts muss jederzeit erreichbar sein und darf bei der geplanten Verwendung des Geräts nicht durch Gegenstände verdeckt werden.
15. Um Verletzungen zu vermeiden muss dieses Gerät gemäß der hier beschriebenen Montageanweisungen sicher auf dem Boden oder an der Wand befestigt sein.

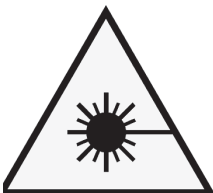

**KLASSE I LASER
PRODUKT**

Batterien in der Fernbedienung einlegen

Das Batteriefach befindet sich auf der Unterseite der Fernbedienung.

1. Öffnen Sie das Batteriefach, indem Sie die Lasche am Deckel drücken und diesen herausnehmen.
2. Legen Sie 2 x AAA-Batterien (nicht im Lieferumfang enthalten) ein und achten Sie dabei auf die korrekte +/- Polarität, wie im Batteriefach markiert.
3. Legen Sie den Batteriefachdeckel wieder ein.

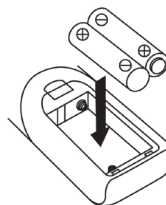

Vorsichtsmassnahmen bei Batterien

- Das Ersetzen von Batterien muss von einem Erwachsenen vorgenommen werden.
- Mischen Sie niemals alte und neue Batterien.
- Mischen Sie niemals Alkaline-, Standard- (Kohle-Zink) und wiederaufladbare Batterien (Nickel-Kadmium-Akkus).
- Die Kontakte dürfen nicht kurzgeschlossen werden.
- Nicht wiederaufladbare Batterien dürfen niemals an einem Ladegerät wiederaufgeladen werden.
- Verbrauchte (leere) Batterien müssen umgehend aus dem Batteriefach entnommen werden.
- Verwenden Sie nur Batterien desselben Typs.
- Batterien müssen mit korrekter +/- Polarität eingelegt werden.
- Entsorgen Sie verbrauchte Batterien fachgerecht. Werfen Sie Batterien niemals ins Feuer. Die Batterien können explodieren oder auslaufen.

Beschreibung der Bedienelemente

1. Staubabdeckung
2. LC-Display
3. Stopp/Enter-Taste
4. Aufnahme-Taste
5. Betriebsanzeige-LED
6. Betriebstaste
7. 3,5 mm Kopfhörer-Anschluss
8. USB-Anschluss
9. Kassettenfach-Tür (1)
10. Funktions-Taste
11. SD -Speicherkartenslot
12. Mem/Clock-Einstelltaste
13. Skip/Tuning Down << Taste (Titel zurückspringen)
14. Kontroll-Tasten für Kassettendeck 1
15. CD-Tür
16. Wiedergabe/Pause/Band-Taste
17. Preset EQ-Taste
18. Empfangssensor Fernbedienung
19. Lautstärke-Regler
20. Frequenzeinstellknopf
21. Kassettenfach-Tür (2)
22. Ordner/Preset + Taste
23. Skip/Tuning Up >> Taste (Titel überspringen)
24. Kontroll-Tasten für Kassettendeck 2
25. CD-Tür Öffnen/Schließen
26. Plattenspieler Single-Adapter
27. Plattenspieler Geschwindigkeitswahlschalter
28. Wahlschalter Auto-Stopp
29. Tonarm-Ablage
30. UKW-Wurfantenne
31. Line-Out-Anschluss
32. Lautsprecher-Anschlüsse (L/R)
33. Netzkabel
34. AUX-Eingang

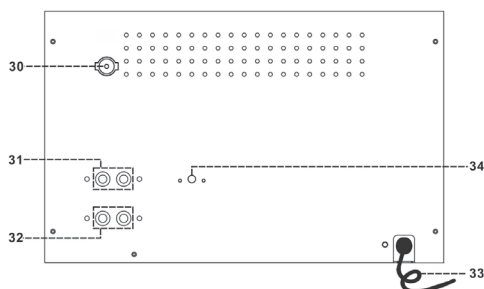
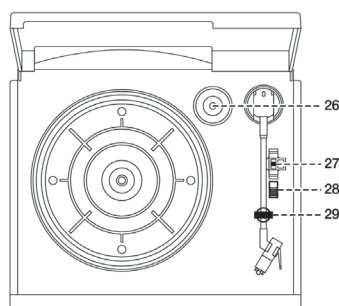
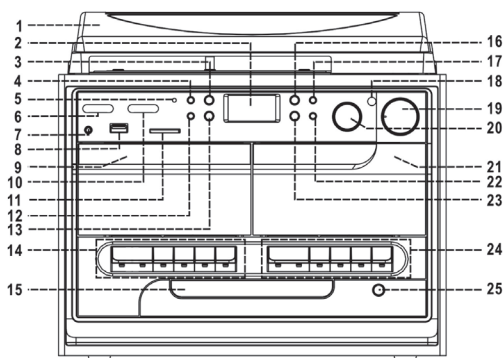

Vorsicht:

Das Anwenden von Bedienelementen oder Einstellungen oder Vorgehensweisen, die auf andere Art und Weise ausgeführt werden, als in dieser Bedienungsanleitung beschrieben, kann zu gefährlicher Strahlenbelastung führen. Dieses Gerät sollte ausschließlich von qualifiziertem Fachpersonal eingestellt und repariert werden.

Wichtig:

Da sich die Bewegung des CD-Mechanismus und der sensiblen Schaltkreise störend auf den Radioempfang in der Nähe auswirken können, schalten Sie dieses Gerät bitte aus, wenn Sie andere Radiogeräte betreiben.

1. Schließen Sie das Lautsprecherkabel am Lautsprecher-Anschluss (32) auf der Rückseite des Geräts an und schließen Sie danach das Netzkabel (33) an einer Netzsteckdose Ihres Haushalts an. Das Gerät ist nun im Stand-by-Modus und das LC-Display (2) leuchtet schwach.
2. Schalten Sie das Gerät mit der Betriebstaste (6) ein. Sobald die Hintergrundbeleuchtung des Displays (2) aufleuchtet, ist das Gerät betriebsbereit. Sie können nun Musik abspielen oder Radio hören

Uhr einstellen

1. Stellen Sie das Gerät in den Standby-Modus.
2. Halten Sie die Mem/Clock-Adj-Taste (12) gedrückt, bis im Display »24HR« blinkt. Drücken Sie die Skip/Tuning Down- **◀◀** oder Skip/Tuning Up-Taste **▶▶** (13/23), um das Zeitformat im 12- oder 24-Stunden-Modus einzustellen. Zum Bestätigen drücken Sie die Mem/Clock-Adj-Taste (12).
3. Im Display (2) blinken die Stunden. Zum Einstellen der aktuellen Stunde drücken Sie die Skip/Tuning Down- **◀◀** oder Skip/Tuning Up-Taste **▶▶** (13/23). Zum Bestätigen drücken Sie die Mem/Clock-Adj-Taste (12).
4. Im Display (2) blinken nun die Minuten. Zum Einstellen der aktuellen Minute drücken Sie die Skip/Tuning Down- **◀◀** oder Skip/Tuning Up-Taste **▶▶** (13/23). Zum Bestätigen drücken Sie die Mem/Clock-Adj-Taste (12).
 - Falls nach Drücken der Mem/Clock-Adj-Taste länger als 5 Sekunden keine Taste mehr benutzt wird, verlässt das Gerät automatisch wieder den Zeit-Einstellmodus.
 - Die von Ihnen eingestellte Uhrzeit wird gelöscht, wenn Sie den Netzstecker aus der Steckdose ziehen. Wir empfehlen Ihnen, das Gerät für optimalen Komfort in den Standby-Modus zu schalten, wenn Sie es nicht benutzen.

Das Radio

Frequenz manuell einstellen

1. Schalten Sie das Gerät mit der Betriebstaste (6) ein und wählen Sie mit der Funktions-Taste (10) den DAB-Modus aus. Dann drücken Sie die Band-Taste (16), um auf UKW umzuschalten.
2. Stellen Sie die gewünschte Radiostation mit der Skip/Tuning Down- oder Skip/Tuning Up-Taste (13/23) ein.
3. Stellen Sie die gewünschte Lautstärke mit dem Lautstärke-Regler (19) ein.

Automatischer Frequenzsuchlauf (nur mit der Fernbedienung möglich)

1. Schalten Sie das Gerät mit der Betriebstaste (6) ein und wählen Sie mit der Funktions-Taste (10) den DAB-Modus aus. Dann drücken Sie die Band-Taste (16), um auf UKW umzuschalten.
2. Drücken Sie die Scan-Taste der Fernbedienung und das Gerät beginnt automatisch mit dem Suchlauf, bis eine empfangsstarke Radiostation gefunden wird. Falls zusätzlich ein RDS-Signal empfangen wird, stellt das Gerät die aktuelle Zeit automatisch ein.
3. Stellen Sie die gewünschte Lautstärke mit dem Lautstärke-Regler (19) ein.

Radio Daten System (RDS)

Mit dieser zusätzlichen Funktion werden von der jeweiligen Radiostation Informationen übertragen und im Display angezeigt. Durch wiederholtes Drücken der Info-Taste (nur auf der Fernbedienung) können Sie folgende Informationen abrufen:

Radiotext > Programmart > Signalstärke > Datum/Zeit > Frequenz > Mono/Stereo

Digital Audio Broadcasting (DAB) – Digitaler Radioempfang

1. Wählen Sie mit der Funktions-Taste (10) den DAB-Modus aus.
2. Drücken Sie die Scan-Taste der Fernbedienung und das Gerät beginnt innerhalb weniger Sekunden automatisch mit dem Suchlauf auf der vollen Bandbreite von 11b bis 12d. Danach können Sie durch Drücken der Skip/Tuning Down- oder Skip/Tuning Up-Taste (13/23) eine DAB-Radiostation auswählen.
3. Durch wiederholtes Drücken der Info-Taste (der Fernbedienung) können Sie folgende DAB-Informationen abrufen: Gruppenname > Frequenz > Transferrate > Signalstärke > Datum/Zeit > Programmart > Infotext
4. Stellen Sie die gewünschte Lautstärke mit dem Lautstärke-Regler (19) ein.

Programmspeicher

Das Radio verfügt über einen Programmspeicher für bis zu 40 Radiostationen (20 Speicherplätze für UKW und 20 für DAB).

1. Stellen Sie den UKW- oder DAB-Modus ein.
2. Wählen Sie eine Radiostation aus.
3. Halten Sie die Mem/Clock-Einstelltaste (12) ca. 4 Sekunden lang gedrückt, um in den Speichermodus zu gelangen, die gewählte Radiostation blinkt im Display.
4. Durch Drücken der Ordner/Preset + Taste (22) können Sie einen Speicherplatz auswählen, auf den die Radiostation abgespeichert werden soll.
5. Zum Bestätigen drücken Sie die Mem/Clock-Einstelltaste (12).
6. Zum Abspeichern weiterer Radiostationen wiederholen Sie die Schritte 2 bis 5.

Radiostation aus dem Programmspeicher aufrufen

1. Drücken Sie die Mem/Clock-Einstelltaste (12), um den Speicher aufzurufen.
2. Drücken Sie die Ordner/Preset + Taste (22), um eine Radiostation aus dem Speicher auszuwählen.
3. Zum Bestätigen drücken Sie die Mem/Clock-Einstelltaste (12). Das Gerät beginnt mit der Wiedergabe der Radiostation.
 - > Falls Sie keine Backup-Batterie ins Gerät eingelegt haben, geht der gesamte Programmspeicher bei einem Stromausfall verloren (oder wenn Sie das Gerät vom Netz trennen). Wir empfehlen Ihnen, das Gerät zum Ausschalten lediglich in den Stand-by-Modus zu schalten.
 - > Wenn Sie beim Speichern länger als 3 Sekunden keine Taste drücken, kehrt das Gerät automatisch wieder in den normalen Wiedergabemodus zurück.
 - > Sie können einen Programmspeicherplatz ganz einfach überschreiben, indem Sie eine andere Radiostation auf dem bestehenden Speicherplatz abspeichern.

UKW und UKW-Stereo-Empfang

- Drücken Sie wiederholt die Stopp/Enter-Taste (3), um zwischen Mono- und Stereo-Empfang umzuschalten. Insbesondere empfehlen wir Ihnen, den Empfangsmodus auf Mono umzuschalten, wenn das Empfangssignal zu schwach ist.
- Sobald ein Radioprogramm in Stereo empfangen wird, leuchtet das Stereo-Symbol im Display (2).

Tipps für bestmöglichen Empfang

UKW: Auf der Rückseite des Geräts befindet sich eine integrierte DAB/UKW-Wurfantenne (30). Dieser Draht sollte vollständig ausgewickelt und für bestmöglichen Empfang ausgelegt werden.

CDs abspielen

CD einlegen

1. Drücken Sie die Funktions-Taste (10), um den CD-Modus auszuwählen.
2. Drücken Sie die Öffnen/Schließen-Taste (25), um die CD-Tür zu öffnen.
3. Legen Sie eine CD mit der bedruckten Seite nach oben ein und schließen Sie dann die CD-Tür wieder.
4. Die CD wird nun eingelesen und nach ein paar Sekunden werden im Display (2) die Gesamtzahl der Songs und die Gesamtlaufzeit der CD angezeigt. Die Wiedergabe wird automatisch gestartet.
5. Stellen Sie die gewünschte Lautstärke mit dem Lautstärke-Regler (19) ein.

Wiedergabe/Pause-Modus ►||

Drücken Sie die Wiedergabe/Pause-►|| Taste (16), um die Wiedergabe zu unterbrechen. Die Wiedergabe wird unterbrochen und die Songnummer im LC-Display (2) blinkt. Wenn Sie mit der Wiedergabe fortfahren möchten, drücken Sie die Taste nochmals.

Stopp-Modus ■

Zum Abbrechen der Wiedergabe drücken Sie die Stopp-Taste ■ (3).

Überspringen/Suchen-Modus (Skip/Search Up ►►I / Skip/Search Down I◄◄)

1. Wenn Sie während der Wiedergabe oder Pause die Skip Up-Taste ►►I (23) drücken, springt der Player direkt zum nächsten Song, im Display wird die nächste Tracknummer angezeigt und der Song wird wiedergegeben (oder befindet sich im Pause-Modus).
2. Wenn Sie während der Wiedergabe oder Pause die Skip Down-Taste I◄◄ (13) drücken, springt der CD-Player direkt zum Anfang des aktuellen Songs zurück, im Display wird die aktuelle Tracknummer angezeigt und der Song von Anfang an wiedergegeben (oder befindet sich im Pause-Modus).

MP3-CDs

1. Nachdem die MP3-CD (automatisch nach dem Einlegen) eingelesen wurde, werden im Display (2) die Gesamtzahl der Songs und die Gesamtlaufzeit der CD angezeigt. Die Wiedergabe startet dann automatisch.
2. Drücken Sie die Folder/Pre up▲/down▼-Taste (der Fernbedienung), um einen Ordner auszuwählen.
3. Drücken Sie die Skip Up-►►I oder Skip Down I◄◄-Taste (23/13), um zum nächsten oder vorherigen Song zu gelangen.

ID3/Display-Funktion (nur mit der Fernbedienung)

Drücken Sie während der Wiedergabe mehrmals die Info-Taste (nur mit der Fernbedienung). Im Display werden nacheinander folgende Infos angezeigt:
Song Ordner > Album > Song > Interpret. Danach wird die Funktion automatisch abgeschaltet.

Hinweise:

- Falls die MP3-Dateien keine Namensinformationen enthalten, bleibt das Display nach dem Drücken der Info-Taste leer.
- Falls sich auf der CD ein vom Gerät nicht unterstütztes Eingangsformat befindet, können Titel und Albumname nicht erkannt werden.
- Für die ID3-Funktion werden nur englische und arabische Zahlen unterstützt.

Voraussetzungen für das MP3-Songformat:

- MP3 Bitrate: 32 KBPS ~ 320 KBPS, Sampling Rate: 32 kHz, 44.1 kHz und 48 kHz entschlüsselbar
- Die Wiedergabequalität einer MP3-CD unterscheidet sich von der Qualität einer Audio-CD aufgrund der Aufnahme-Unterschiede. Darüber hinaus dauert das Einlesen einer MP3-CD aufgrund der unterschiedlichen Formate länger als bei einer Audio-CD.

Repeat/Random-Modus (nur mit der Fernbedienung)

Drücken Sie während der Wiedergabe die Play Mode-Taste (der Fernbedienung), dann werden ein einzelner Song, alle Songs oder ein Ordner (nur bei MP3) wiederholt wiedergegeben, oder alle Songs in zufälliger Reihenfolge:

Bei CD

(1) Wiederholen ein Song > (2) Wiederholen alle Songs > (3) Random (Zufall) > (4) Aus



Wiedergabe-Modus	Anzeige am LC-Display
Wiederholen einzelner Song	Rep1
Wiederholen aller Songs	RepA
Zufalls-Modus	Rand
Aus	-----

Bei MP3-CD

(1) Wiederholen ein Song > (2) Wiederholen ein Ordner > (3) Wiederholen aller Songs



Wiedergabe-Modus	Anzeige am LC-Display
Wiederholen einzelner Song	Rep1
Wiederholen Ordner	RepF
Wiederholen aller Songs	RepA
Zufalls-Modus	Rand
Aus	-----

Wiedergabe wiederholen (Repeat)

Mit dieser Funktion können Sie den ausgewählten Song, einen Ordner (nur bei MP3-CD) oder die ganze CD wiederholt anhören.

Zufalls-Wiedergabe (Random-Play)

Mit dieser Funktion können Sie sämtliche Songs einer CD in zufälliger Reihenfolge anhören.

CD-Wiedergabe programmieren

Sie können für die Wiedergabe von CD oder MP3-Dateien bis zu 20 Tracks in beliebiger Reihenfolge programmieren. Bevor Sie mit dem Programmieren beginnen, müssen Sie die Wiedergabe durch Drücken der Stopp-Taste ■ (3) beenden. Dann gehen Sie wie folgt vor:

1. Wählen Sie den CD -Modus und beenden Sie die Wiedergabe durch Drücken der Stopp-Taste (3).
 2. Drücken Sie die Mem/Clock-Taste (12), dann wird im Display (2) »MEM« angezeigt.
 3. Wählen Sie durch Drücken der Skip Up- ►►I oder Skip Down-Taste I◄◄ (23/13) den Song aus, den Sie programmieren möchten.
 4. Drücken Sie die Mem/Clock-Taste (12), um den ausgewählten Song abzuspeichern.
 5. Wiederholen Sie nun Schritt 3 und 4, um weitere Songs Ihrer Wahl abzuspeichern.
 6. Wenn Sie alle gewünschten Songs (bis zu 20) abgespeichert haben, drücken Sie die Wiedergabe/Pause-Taste ►II (16), um die Wiedergabe in der von Ihnen vorgegebenen Reihenfolge zu starten.
 7. Um die Wiedergabe zu beenden, drücken Sie die Stopp-Taste ■ (3). Drücken Sie die Taste nochmals, um die Programmierung zu löschen.
- > Der Programmiermodus wird automatisch beendet, wenn nach drücken der Mem/Clock-Taste (12) länger als 10 Sekunden keine Taste gedrückt wird.

Wiedergabe von MP3-Songs eines angeschlossenen USB-Speichermediums oder einer angeschlossenen SD/MMC-Speicherkarte

Dieses Gerät kann MP3-Dateien decodieren und wiedergeben, die auf einem USB-Speichermedium (USB-Stick oder MP3-Player) oder einer SD/MMC-Speicherkarte abgespeichert sind.

1. Schalten Sie das Gerät zuerst mit der Betriebstaste (6) in den Stand-by-Modus oder wählen Sie mit der Funktions-Taste (10) einen beliebigen Modus außer »USB« oder »SD«.
2. Stecken Sie das USB-Gerät ein und achten Sie darauf, dass der USB-Anschluss vollständig eingesteckt ist. Oder stecken Sie eine SD- oder MMC-Speicherkarte in Richtung des Pfeils ein, der auf der Unterseite des Kartenslots angegeben ist. Bitte stecken Sie die Karte gerade ein, ohne diese zu verbiegen.

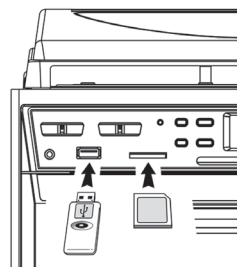

! Wenn Sie das USB-Gerät oder die Speicherkarte verkehrt herum anschließen, kann dies zu Beschädigung der Kompaktanlage oder des Speichermediums (USB, SD oder MMC) führen. Bitte prüfen Sie vor dem Anschließen nach, ob die Ausrichtung korrekt ist.

3. Stellen Sie die Funktions-Taste (10) in die Position »USB« oder »SD«.
4. Die Kompaktanlage liest nach dem Anschließen die MP3-Dateien des Speichermediums automatisch ein, danach werden im Display (2) die Gesamtzahl der MP3-Dateien und die Gesamtzahl der Ordner angezeigt.
5. Nun können Sie mit der Wiedergabe beginnen. Gehen Sie dazu wie bei der Wiedergabe einer CD/MP3-CD vor.

Anmerkungen:

- Das System kann Dateien im MP3-Format nur im USB/SD-Modus erkennen und lesen.
- Aufgrund von Unterschieden im MP3-Encoding-Format kann es vorkommen, dass manche MP3-Player nicht über die USB-Schnittstelle dieses Geräts abgespielt werden können. Dies ist keine Fehlfunktion des Systems.
- Schließen Sie am USB-Anschluss dieses Geräts keine USB-Verlängerungskabel an. Dieser Anschluss ist nicht dafür geeignet, direkt mit einem Computer verbunden zu werden.

USB-Geräte und Speicherkarten entfernen

Zum Entfernen von USB-Geräten oder Speicherkarten schalten Sie bitte zuerst das Gerät aus oder stellen mit der Funktions-Taste (10) den CD-, AUX- oder Radio-Modus ein. Ziehen Sie das USB-Gerät danach direkt aus dem USB-Anschluss. Ziehen Sie die Speicherkarte gerade aus dem Anschluss heraus, ohne diese zu verbiegen, um Schäden und Datenverlust zu vermeiden.

Schallplatten anhören

Hinweise:

- Nehmen Sie die Nadelschutzkappe ab.
- Stellen Sie sicher, dass der Tonarm von der Tonarmhalterung gelöst wurde, bevor Sie mit der Wiedergabe beginnen. Rasten Sie den Tonarm nach Beenden der Wiedergabe wieder in der Halterung ein.

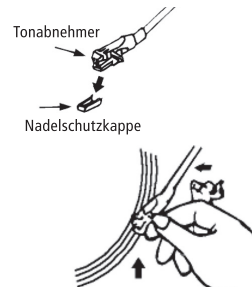

1. Stellen Sie die Funktions-Taste (10) in die Position »Phono«.
2. Stellen Sie mit Geschwindigkeits-Wahlschalter (27) die korrekte Abspielgeschwindigkeit ein, abhängig von der verwendeten Schallplattenart.
3. Legen Sie die Schallplatte auf den Plattenteller. Falls nötig, verwenden Sie dazu den Single-Adapter (26).
4. Heben Sie den Tonarm von der Halterung an und führen Sie ihn langsam zum Rand der Schallplatte. Der Plattenteller beginnt nun, sich zu drehen.
5. Setzen Sie den Tonarm vorsichtig auf die gewünschte Stelle der Schallplatte, von der aus Sie die Wiedergabe beginnen möchten.
6. Stellen Sie die gewünschte Lautstärke mit dem Lautstärke-Regler (19) ein.
7. Wenn der Tonarm am Ende der Schallplatte angelangt ist, hört der Plattenteller automatisch auf, sich zu drehen. Heben Sie nun den Tonarm wieder an und führen ihn dann zurück zur Tonarmhalterung.
8. Wenn Sie die Wiedergabe von Hand beenden möchten, heben Sie einfach den Tonarm während der Wiedergabe vorsichtig an und führen ihn dann zurück zur Tonarmhalterung.

Anmerkung:

Bei einigen Schallplatten kann es vorkommen, dass der Auto-Stopp-Bereich außerhalb der bei diesem Gerät eingestellten Markierung liegt, so dass der Plattenteller aufhört, sich zu drehen, bevor der letzte Song ganz abgespielt wurde. In diesem Fall stellen Sie den Auto-Stopp-Schalter (28) in die Position »Aus«, dann kann der ganze Song abgespielt werden, jedoch hört der Plattenteller nicht mehr automatisch auf, sich zu drehen. Sie müssen entweder die Kompaktanlage ausschalten oder den Auto-Stopp-Schalter (28) in die Position »An« zurückstellen, damit der Plattenteller aufhört, sich zu drehen. Dann können Sie den Tonarm wieder zur Halterung zurückführen.

AUX-Eingang

1. Sie können ein externes Audiogerät (z.B. CD-Player oder MP3-Player) über diese Kompaktanlage betreiben. Schließen Sie hierzu ein 3,5 mm Klinkenkabel (nicht enthalten) am AUX-Eingang (34) auf der Rückseite des Geräts an. Das andere Ende des Kabels schließen Sie an der externen Audioquelle an. Sie können dann Musik wiedergeben oder auch encodieren.
2. Stellen Sie mit der Funktions-Taste (10) die Funktion »Phono/AUX« ein.
3. Stellen Sie die gewünschte Lautstärke mit dem Lautstärke-Regler (19) ein.
4. Beginnen Sie nun mit der Wiedergabe von der externen Audioquelle.

Audio-Kassetten anhören

Grundsätzliche Bedienung

- Stopp/Auswerfen-Taste: Drücken zum Beenden sämtlicher Kassetten-Funktionen. Nochmals drücken, um die Kassette auszuwerfen.
- Schnellrücklauf- und Schnellvorlauf-Taste: Drücken, um die Kassette schnell vor- oder zurück-zuspulen. Zum Beenden des Schnellvorlaufs/-rücklaufs drücken Sie die Stopp/Auswerfen-Taste.
- Wiedergabe-Taste: Drücken, um eine Kassette abzuspielen.
- Pause-Taste: Drücken, um die Wiedergabe zu unterbrechen. Zum Fortsetzen der Wiedergabe drücken Sie die Taste nochmals.

Wiedergabe

1. Stellen Sie die Funktions-Taste (10) in die Position »Tape«.
2. Legen Sie eine Kassette in das Kassettenfach ein.
3. Starten Sie die Wiedergabe durch Drücken der Wiedergabe-Taste.
4. Stellen Sie die gewünschte Lautstärke mit dem Lautstärke-Regler (19) ein.
5. Drücken Sie die Pause-Taste, um die Wiedergabe zu unterbrechen.
6. Drücken Sie die Stopp/Auswerfen-Taste, um die Wiedergabe zu beenden.

Anmerkungen:

Es ist möglich, beide Kassettendecks direkt aneinander anschließend abzuspielen. Drücken Sie hierzu bei Kassettendeck 1 die Pause- und Wiedergabe-Taste und bei Kassettendeck 2 die Wiedergabe-Taste. Dann beginnt Kassettendeck 1 automatisch mit der Wiedergabe, nachdem Kassettendeck 2 die Wiedergabe beendet hat.

Encoding

Dieses Gerät kann die Aufnahmen von Schallplatten, Musikkassetten, CD oder Radio in MP3-Dateien encodieren (umwandeln) und diese Dateien dann auf ein USB-Speichergerät oder eine SD/MMC-Speicherkarte abspeichern. Beim Encodieren von Audio-CDs erzeugt das Gerät einen Musikordner »RIP«, bei Encoding von Radio, AUX oder Kassette einen Ordner »REC«, und bei MP3-CDs »FROMCD«. Die Grundeinstellung der Bitrate beträgt 128 kbps.

a) Encodieren von Audio-CD

1. Spielen Sie die den Song von CD, den Sie encodieren und aufnehmen möchten, ganz normal ab.
2. Drücken Sie die Aufnahme-Taste ● REC (4) während der Wiedergabe des gewünschten Songs. Im Display beginnen »REC« und »USB« zu blinken.
3. Drücken Sie nochmals die Aufnahme-Taste ● REC (4). Im Display blinken nun »REC« und »ONE«.
4. Drücken Sie nochmals die Aufnahme-Taste ● REC (4). Im Display blinkt nun »REC USB«. Das Encoding wird durchgeführt.
5. Nachdem der Song vollständig encodiert wurde, stoppt die Wiedergabe des Songs automatisch.
6. Drücken Sie die Stopp-Taste ■ (3), wenn Sie die Aufnahme abbrechen möchten.
7. Wenn Sie eine ganze Audio-CD encodieren möchten, brechen Sie zuerst die Wiedergabe der CD mit der Stopp-Taste ■ ab. Dann drücken Sie dreimal die Aufnahme-Taste ● REC (4), bis im Display »REC USB« blinkt. Das Gerät startet dann automatisch die Wiedergabe und encodiert die gesamte CD.

Anmerkungen:

- Die Aufnahme/Encoding-Geschwindigkeit ist 1:1 und somit die Original Wiedergabegeschwindigkeit des/der CD-Songs.
- Das Aufnahmeformat ist auf eine MP3-Bitrate von 128 KBPS voreingestellt. Die Sampling-Rate beträgt 44.1 kHz.
- Sie können die Aufnahme jederzeit abbrechen, indem Sie während der Aufnahme einfach die Stopp-Taste ■ (3) drücken.

b) Kopieren von MP3-Dateien

Legen Sie statt einer Audio-CD eine MP3-CD in das CD-Fach ein. Dann kopiert das Gerät sämtliche darauf befindlichen Dateien auf USB oder SD/MMC-Speicherkarte, wenn Sie die Aufnahme-Taste ● (4) drücken. Die Vorgehensweise zur Aufnahme ist genau gleich, wie oben bei »Encodieren von Audio-CD« beschrieben. Natürlich beginnt das System erst mit dem Kopieren, wenn die MP3-CD eingelesen wurde.

c) Encodieren von DAB

1. Stellen Sie das Gerät wie oben beschrieben in den DAB-Modus und wählen Sie eine Radiostation aus.
2. Drücken Sie zweimal die Aufnahme-Taste ● REC (4). Im Display blinkt nun »REC USB«. Das Encoding wird nun durchgeführt.
3. Wenn die Aufnahme beendet wurde, drücken Sie die Stopp-Taste ■ (3), bis »REC USB« im Display erlischt.

d) Encoding von Kassette und Schallplatte

1. Schließen Sie zur Aufnahme ein USB-Speichergerät oder eine SD/MMC-Speicherkarte an der Kompaktanlage an (und stellen Sie sicher, dass der Speicher noch über genügend freien Platz verfügt).
2. Stellen Sie mit der Funktions-Taste (10) entweder »Phono« oder »Tape«. Drücken Sie dann zweimal die Aufnahme-Taste ● REC (4).
3. Im Display (2) blinkt nun »REC USB«. Das Encoding wird durchgeführt.
4. Starten Sie die Wiedergabe der Schallplatte oder Kassette, die Sie auf USB oder SD aufnehmen möchten.
5. Wenn die Aufnahme beendet wurde, drücken Sie die Stopp-Taste ■ (3), bis »REC USB« im Display erlischt.

e) Tracks trennen (nur mit der Fernbedienung)

Sie können die Musikaufnahme von Schallplatte, DAB usw. auf USB/SD während des Encoding-Vorgangs unterteilen. Jedes Mal, wenn Sie während des Encoding-Vorgangs von Schallplatte, DAB, Kassette usw. die TS-Taste **TS** (Track Separation) auf der Fernbedienung drücken, erzeugt das System eine neue Datei (einen neuen Track) und fährt mit der Aufnahme fort. Im Display blinkt »SAVE« einmal kurz auf und zeigt damit an, dass das Gerät eine neue Datei (einen neuen Track) erfolgreich erzeugt hat.

Dateien von USB oder SD/MMC-Karte löschen (mit der Fernbedienung)

Sie können mit der Fernbedienung dieses Geräts auch Dateien löschen, die auf angeschlossenen USB- oder SD/MMC-Speichermedien gespeichert sind. Gehen Sie dazu wie folgt vor:

1. Schließen Sie das Speichermedium an und stellen Sie den USB-Modus ein.
2. Drücken Sie die Delete-Taste der Fernbedienung, dann wird im Display (2) »del ---001« angezeigt.
3. Zum Auswählen der Datei, die Sie löschen möchten, drücken Sie die Skip Up ►►I oder Skip Down I◄◄ Taste (23, 13).
4. Drücken Sie nochmals die Delete-Taste (der Fernbedienung) und wählen Sie mit der Skip Up ►►I oder Skip Down I◄◄ Taste (23, 13) »Ja« und »Nein« aus.
5. Zum Bestätigen drücken Sie nochmals die Delete-Taste..

Anmerkungen:

Drücken Sie die Stopp-Taste (3) auf der Fernbedienung, um den Lösch-Modus wieder zu verlassen.

Zusatzfunktionen

A. Sleep-Timer (nur mit Fernbedienung)

1. Drücken Sie die Sleep-Taste der Fernbedienung. Im Display wird dann »SLP-120« angezeigt.
2. Halten Sie die Taste weiterhin gedrückt, um den Sleep-Timer in folgender Reihenfolge einzustellen: 120 > 90 > 60 > 45 > 30 > 15 Minuten. Sobald die von Ihnen gewünschte Zeit angezeigt wird, lassen Sie die Sleep-Taste los. Im Display wird nun das Timer-Symbol »ZZZ« angezeigt.
3. Nachdem die gewählte Zeit abgelaufen ist, schaltet sich das Gerät automatisch in den Stand-by-Modus.
4. Um den Sleep-Timer auszuschalten, drücken Sie nochmals die Sleep-Taste, bis im Display »SLP-off« angezeigt wird und die Anzeige »ZZZ« erlischt.

B. Alarm einstellen (nur mit Fernbedienung)

Die Timer-Funktion schaltet die Kompakt-Anlage zu einem von Ihnen vorher festgelegten Zeitpunkt im CD-, DAB- oder UKW-Radio-, Kassetten-, Phono- oder USB-SD-Modus ein. Sie können das Gerät auf diese Weise bequem zum Wecken verwenden.

Schalten Sie das Gerät in den Standby-Modus. Dann halten Sie die Timer-Taste der Fernbedienung gedrückt, um in den Timer-Einstellmodus zu gelangen. Im Display wird dann »SET TIMER« angezeigt. Danach blinken dann »SELECT SOURCE« und das Timer-Symbol.

1. Quelle auswählen

Drücken Sie wiederholt die Funktions-Taste (10), um die gewünschte Timer-Quelle (CD, UKW, DAB, USB oder SD) auszuwählen. Zum Bestätigen drücken Sie die Timer-Taste der Fernbedienung.

2. Lautstärke des Timers

Drücken Sie die Skip/Tuning Up ►►I oder die Skip/Tuning Down- I◄◄ Taste (23/13), um die gewünschte Lautstärke einzustellen. Zum Bestätigen drücken Sie die Timer-Taste (Uhr) der Fernbedienung.

3. Einschaltzeit programmieren

Drücken Sie die Skip/Tuning Up ►►I oder die Skip/Tuning Down- I◄◄ Taste (23/13), um die gewünschte Stunde einzugeben. Zum Bestätigen drücken Sie die Timer-Taste der Fernbedienung. Drücken Sie dann die Skip/Tuning Up ►►I oder die Skip/Tuning Down- I◄◄ Taste (23/13), um die gewünschte Minute einzugeben. Drücken Sie die Timer-Taste der Fernbedienung, um den Timer abzuspeichern.

Hinweise:

- Falls bei Erreichen der eingestellten Weckzeit keine Musikquelle erkannt werden kann, wählt das System automatisch den Radio-Modus aus.
- Wenn Sie als Wecktimer DAB oder UKW auswählen, wird bei Erreichen der Weckzeit die zuletzt angehörte Radiostation eingeschaltet.
- Sie müssen das Gerät manuell ausschalten, nachdem der Timer ausgelöst wurde. Das Gerät schaltet sich nicht automatisch wieder aus.

Timer ein- und ausschalten (nur mit Fernbedienung)

1. Um die Timer-Funktion zu aktivieren, halten Sie die Timer-Taste der Fernbedienung solange gedrückt, bis im Display das Timer-Symbol angezeigt wird.
2. Um die Timer-Funktion auszuschalten, halten Sie nochmals die Timer-Taste der Fernbedienung solange gedrückt, bis das Timer-Symbol wieder erlischt.

C. Vorprogrammierter Equalizer

Dieses Gerät ist mit 4 verschiedenen EQ-Einstellungen ausgestattet, damit Sie den Sound ganz nach Ihrem persönlichen Geschmack einstellen können. Durch wiederholtes Drücken der Preset EQ-Taste (17) können Sie eine der nachfolgenden Toneinstellungen auswählen:

Normal → Klassik → Rock → Pop → Jazz



Die Fernbedienung

Batterien einlegen

Legen Sie 2 x AAA-Batterien (nicht im Lieferumfang enthalten) in das Batteriefach auf der Rückseite der Fernbedienung ein. Achten Sie dabei auf die korrekte +/- Polarität, wie im Batteriefach markiert.

Tastenbeschreibung (siehe nächste Seite)

Tastenbeschreibung

On/Standby:

Drücken Sie diese Taste, um das Gerät ein- und auszu-schalten.

Play/Pause/Band ►||:

Drücken Sie diese Taste, um die Wiedergabe im CD/USB-Modus zu starten. Im DAB-Modus können Sie zwischen DAB und UKW umschalten.

Skip Up ►►I / Down I◄◄ / Tune ±:

Drücken Sie diese Taste, um im CD/USB-Modus zum nächsten/vorherigen Song zu springen. Im Radio-Modus können Sie das Frequenzband vor- oder rückwärts nach Radiostationen durchsuchen.

Stopp ■/Enter:

Drücken Sie diese Taste im SD/USB-Modus, um die Wiedergabe zu beenden. Im Radio-Modus können Sie zwischen Stereo und Mono umschalten.

Folder/Pre Up-Down:

Drücken Sie diese Taste im Radio-Modus, um die programmierten Radiostationen auszuwählen. Im SD/USB-Modus können Sie mit dieser Taste einen Ordner auswählen.

Play-Modus:

Im CD-Modus können Sie durch Drücken dieser Taste die Random- oder Repeat-Funktion aktivieren.

Open/Close:

Drücken Sie diese Taste, um das CD-Fach zu öffnen oder zu schließen.

Lautstärke -/+:

Drücken Sie diese Taste, um die Lautstärke einzustellen.

Sleep/Timer:

Wenn das Gerät eingeschaltet ist, können Sie durch Drücken dieser Taste die Sleep-Funktion aktivieren. Im Stand-by-Modus halten Sie die Taste gedrückt, um in den Timer-Einstellmodus zu gelangen. Zum Ein- oder Ausschalten des Timers drücken Sie dann die Taste nochmals kurz.

Del/Info:

USB-Modus: Taste drücken, um Daten im USB/SD-Speicher zu löschen.

MP3-Wiedergabe: Taste drücken, um die ID3-Funktion zu aktivieren.

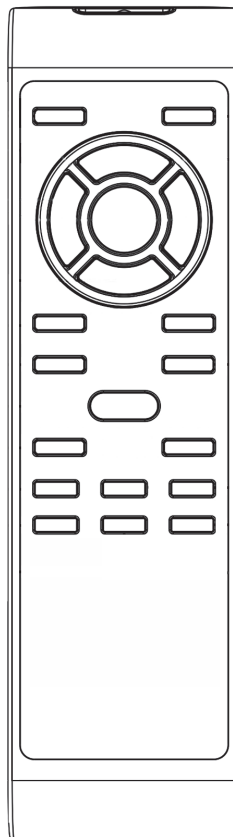

Tastenbeschreibung (Fortsetzung)

DAB/UKW-Modus: Taste drücken, um die vom Sender bereitgestellten Informationen anzusehen.

Rec:

Drücken Sie diese Taste, um die Encoding- oder MP3-Kopierfunktion zu aktivieren.

Function:

Taste drücken, um den Modus auszuwählen.

Mem/Clk-adj:

Stand-by-Modus: Taste gedrückt halten, um die Uhr einzustellen.

CD/USD/SD/Radio-Modus: Abspeichern einer Radiostation.

Scan:

Taste im DAB/UKW-Modus drücken, um nach einer Radiostation zu suchen.

Preset EQ:

Taste drücken, um zwischen den verschiedenen Equalizer-Voreinstellungen umzuschalten, ganz nach Ihrem persönlichen Soundgeschmack.

TS

Im Encoding-Modus können Sie durch Drücken dieser Taste einen Track auftrennen.

Mute:

Taste drücken, um das Gerät vorübergehend stummzuschalten.

Technische Daten

UKW-Bandbreite:	87,5 – 108 MHz
DAB-Bandbreite:	Band III 174,92 – 239,2 MHz
Betriebsspannung:	230 V ~ 50 Hz
Leistung:	20 W

Hinweis:

Um Strom zu sparen und somit die Umwelt zu schonen, schaltet sich das Gerät automatisch in den Stand-by-Modus, wenn länger als 15 Minuten keine Musik wiedergegeben wird.

EG-Konformitätserklärung

Für folgendes Erzeugnis

Kompaktanlage DAB+ mit Plattenspieler
Funkanlage
Model-Nr. TCD-389WE Sn-Nr. 30/04/2017

wird bestätigt, dass es den Schutzanforderungen entspricht, die in der Richtlinie der Europäischen Gemeinschaft zur elektromagnetischen Verträglichkeit 2004/108/EG festgelegt sind.

Diese Erklärung gilt für alle identischen Exemplare des Erzeugnisses, die nach den beigefügten Entwicklungs-, Konstruktions- und Fertigungszeichnungen und Beschreibungen, die Bestandteil dieser Erklärung sind, hergestellt werden.

Zur Beurteilung des Erzeugnisses hinsichtlich der elektromagnetischen Verträglichkeit wurden folgende einschlägige harmonisierte europäische Normen herangezogen, deren Fundstellen im Amtsblatt der Europäischen Gemeinschaft veröffentlicht wurden:

EN55013:2001+A1:2003+A2:2006
EN55020:2007+A11:2011
EN61000-3-2: 2006+A1:2009+A2:2009
EN61000-3-3: 2008
2009/125/EC: 2009 (EC Regulation 1275/2009)

Diese Erklärung wird verantwortlich für folgenden Hersteller/Importeur abgegeben:

Unternehmensbezeichnung: Weltbild GmbH & Co. KG
Anschrift: Werner-von-Siemens Str. 1, 86159 Augsburg
Telefon: 01806 354 360
(Mo. – Fr. 7:00 - 22:00 Uhr; Sa. 7:00 - 20:00 Uhr
20 Cent/Anruf Festnetz; max. 60 Cent/Anruf Mobilfunk)
Name des Unterzeichners: Walter Leberle
Stellung im Unternehmen: Qualitätssicherung

Augsburg
Ort

03.04.2017
Datum



rechtsverbindliche Unterschrift

Weltbild

Altgeräte-Entsorgung

Dieses Produkt am Ende der Lebensdauer nicht in den normalen Haushaltsabfall geben, sondern an einem Recycling-Sammelpunkt für elektrische und elektronische Geräte abgeben. Das Symbol auf dem Produkt, der Bedienungsanleitung oder der Verpackung weist darauf hin.

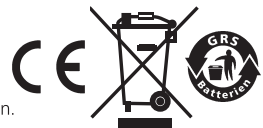

Kundenservice:

Sollten Sie Fragen zu dem Artikel haben, wenden Sie sich bitte an unseren Kundenservice: Weltbild GmbH & Co. KG, Werner-von-Siemens Str.1, 86159 Augsburg

Deutschland **Telefon:** 01806 354 360 **E-Mail:** info@weltbild.com
(Mo. – Fr. 7:00 - 22:00 Uhr; Sa. 7:00 Uhr - 20:00 Uhr;
20 Cent/Anruf Festnetz; max. 60 Cent/Anruf Mobilfunk)

Schweiz **Telefon:** 0848 840 131 **E-Mail:** kundendienst@weltbild.ch
(Mo. – So. 7:00 - 22:00 Uhr)

Österreich **Telefon:** 0662 / 65 75 88 **E-Mail:** kundenservice@weltbild.at

Weltbild