

2 in 1 DAB-Digitalradio

Art.-Nr. 5920587

BEDIENUNGSANLEITUNG



Vielen Dank, dass Sie sich für den Kauf dieses Produkts entschieden haben. Bitte lesen Sie diese Bedienungsanleitung aufmerksam durch, bevor Sie das Gerät in Betrieb nehmen, und bewahren Sie die Anleitung für späteres Nachschlagen sicher auf.

Inhalt

1. Sicherheitsanweisungen
2. Bedienelemente und Tastenfunktionen
3. Erstinbetriebnahme
4. Funktionen
 - 4.1 Hauptmenü und Einstellungen
 - 4.2 DAB
 - 4.3 UKW
 - 4.4 Senderspeicher
 - 4.5 AUX-Eingang
5. Fehlersuche
6. Technische Daten

Kundenservice:

Sollten Sie Fragen zu dem Artikel haben, wenden Sie sich bitte an unseren Kundenservice: Weltbild GmbH & Co. KG, Steinerne Furt, 86167 Augsburg

Weltbild

Deutschland Telefon: 01806 354 360 E-Mail: info@weltbild.com
(Mo. – So. 7:00 - 22:00 Uhr; 20 Cent/Anruf Festnetz, max. 60 Cent/Anruf Mobilfunk)
Schweiz Telefon: 0848 840 131 E-Mail: kundendienst@weltbild.ch
(Mo. – So. 7:00 - 22:00 Uhr)
Österreich Telefon: 0662 / 65 75 88 E-Mail: kundenservice@weltbild.at

1. Sicherheitsanweisungen

- Stellen Sie vor der Erstinbetriebnahme sicher, dass die auf dem Typenschild des Geräts angegebene Betriebsspannung mit der in Ihrem Haushalt befindlichen Netzspannung übereinstimmt.
- Lassen Sie das DAB-Digitalradio nicht fallen und setzen Sie das Gerät niemals Flüssigkeiten, Nässe oder Feuchtigkeit aus.
- Wenn Sie das DAB-Digitalradio aus einem kälteren in einen wärmeren Raum stellen, lassen Sie bitte das Gerät einige Stunden akklimatisieren, bevor Sie es in Betrieb nehmen. Andernfalls könnte entstehendes Kondenswasser zu Fehlfunktionen am Gerät führen.
- Betreiben Sie das Digitalradio nicht in staubiger Umgebung, da Staub die elektronischen Komponenten im Geräteinneren beschädigen und somit zu Fehlfunktionen des Geräts führen kann.
- Schützen Sie das Digitalradio vor starken Vibrationen und stellen Sie es auf eine stabile Oberfläche.
- Versuchen Sie nicht, das Digitalradio auseinanderzubauen.
- Benutzen Sie ausschließlich das mitgelieferte Netzteil zum Betreiben des Digitalradios.
- Berühren Sie den Netzstecker niemals mit nassen Händen. Trennen Sie die Netzverbindung nicht, indem Sie am Netzkabel ziehen. Zum Ausstecken ziehen Sie bitte immer am Netzstecker, nicht am Kabel.
- Wenn Sie das Digitalradio für einen längeren Zeitraum nicht benutzen, ziehen Sie bitte den Netzstecker aus der Steckdose. Dadurch vermeiden Sie eine potentielle Feuergefahr.



-Es wird nicht empfohlen, am Line-Ausgang des DAB-Digitalradios einen Kopfhörer anzuschließen. Falls Sie einen Kopfhörer am Digitalradio anschließen möchten (Kopfhörer nicht im Lieferumfang enthalten), reduzieren Sie zuerst die Lautstärke auf ein Minimum, bevor Sie den

Kopfhörer benutzen. Nachdem Sie den Kopfhörer aufgesetzt haben, können Sie die Lautstärke vorsichtig auf ein angenehmes Niveau erhöhen.

- Ziehen Sie immer zuerst den Netzstecker aus der Steckdose, bevor Sie das Digitalradio reinigen.
- Verwenden Sie niemals scharfe oder starke Lösungs- oder Reinigungsmittel zum Säubern des DAB-Digitalradios, dies könnte das Gehäuse beschädigen. Verwenden Sie ein trockenes, weiches Tuch zum Abwischen des Gehäuses. Falls das Gerät jedoch extrem verschmutzt sein sollte, wischen Sie es mit einem leicht feuchten Tuch ab. Achten Sie darauf, dass das Gehäuse nach dem Säubern ausreichend abgetrocknet wird.
- Falls Sie das Digitalradio transportieren oder versenden müssen, verpacken Sie es bitte in der Originalverpackung. Aus diesem Grund ist es unerlässlich, die Originalverpackung sorgfältig aufzubewahren.
- Falls Sie das Digitalradio am Ende seiner Betriebslebensdauer entsorgen, bedenken Sie bitte, dass Elektrogeräte nicht in den Hausmüll gehören. Bringen Sie das Gerät in diesem Fall zu einer Entsorgungseinrichtung für Elektroschrott, wie z.B. einer Wertstoffsammelstelle. Fragen Sie gegebenenfalls in einer Informationsstelle Ihrer Gemeinde um Rat zur ordnungsgemäßen Entsorgung nach.

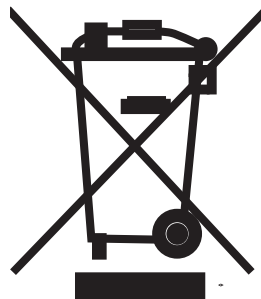

2. Bedienelemente und Tastenfunktionen

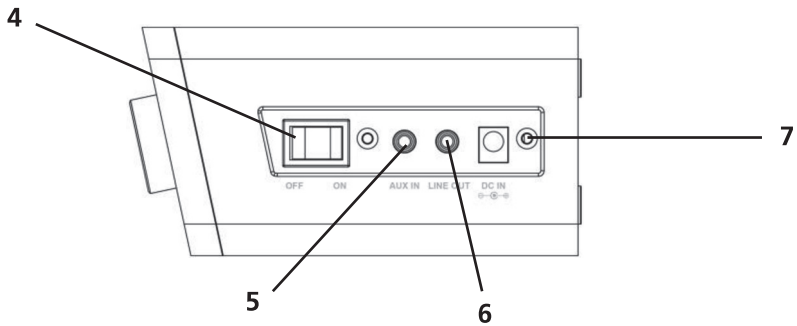
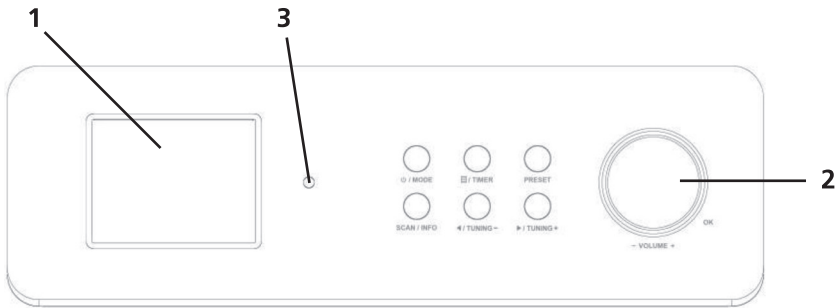

Nr.	Bezeichnung	Funktion
1	LC-Display	Display
2	Tasten & Schalter	Grundfunktionen der Bedienung
3	Infrarot-Empfänger	Empfang der Befehle der Fernbedienung
4	An/Ausschalter	Gerät ein- und ausschalten
5	AUX-Eingang	3.5 mm Anschluss für externe Audioquellen
6	Line-Ausgang	3.5 mm Anschluss für einen externen Lautsprecher/ Kopfhörer
7	DC-Eingang	Anschluss für das Netzgerät

Fernbedienung

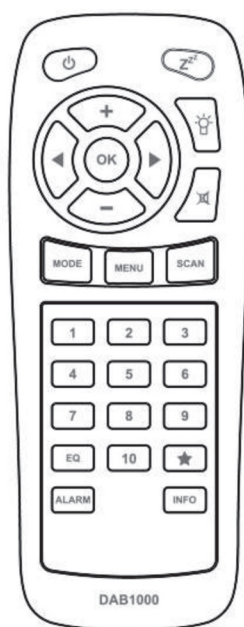

Drücken Sie mit Ihrem Daumen die Lasche am Deckel des Batteriefachs und ziehen Sie das Fach heraus. Legen Sie eine CR2025-Batterie (3 V) in das Batteriefach ein und achten Sie dabei darauf, dass der Plus-Pol (+) nach oben zeigt.

Vorsicht: Falls eine falsche Batterie eingesetzt wird, besteht Explosionsgefahr.

Entsorgen Sie verbrauchte Batterien bitte gemäß bestehender Richtlinien bei einer Sammelstelle für Altbatterien.

3. Erstinbetriebnahme

Lieferumfang

- Digitalradio
- Audio-Kabel
- Netzteil
- Bedienungsanleitung

Montage Unterbau (z.B. als Küchenradio)

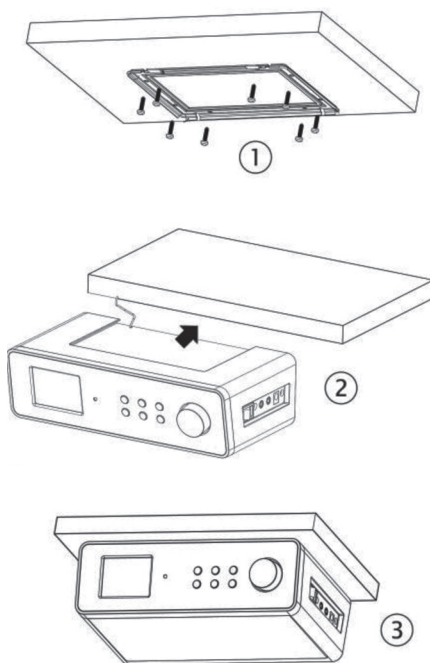

1. Wählen Sie einen geeigneten Ort zur Montage des Digitalradios, am besten einen Küchenschrank, eine Vitrine oder ein Regalbrett. Testen Sie vor der Montage den Empfang des Radios um eventuell aufgrund schlechten Empfangs das Gerät nochmal umplatzieren zu können. Befestigen Sie die Metallhalterung mit den (im Lieferumfang enthaltenen) Befestigungsschrauben am Schrank oder Regalbrett. Falls das Brett am Regal nicht dick genug ist, bzw. die Schrauben zu lang sind, sollten Sie kürzere Schrauben verwenden, welche Sie zusätzlich erwerben müssen.

2. Schieben Sie das Gerät auf die Metallhalterung, bis es sicher einrastet.

3. Auf Grund seines hohen Gewichts sollte das Digitalradio mit großer Sorgfalt instal-

liert werden. Stellen Sie sicher, dass der verwendete Schrank stabil genug ist, um das Gewicht des Digitalradios sicher zu tragen.

Installieren Sie das Gerät nicht in der Nähe einer Hitzequelle oder ohne die Abstandshalterung, um eine mögliche Brandgefahr zu reduzieren.

Sie können das Gerät auch wieder aus der Metallhalterung herauschieben und als Standgerät benutzen. In diesem Fall schieben Sie die Plastikklappe in das Gerät ein.

- Schließen Sie das Netzteil am Anschluss auf der Seite des DAB-Digitalradios an und stecken Sie dann das Netzteil in eine Netzsteckdose Ihres Haushalts. Schalten Sie das Gerät mit dem An/Ausschalter auf der Seite ein.



- Bei Erstinbetriebnahme schaltet sich das Gerät automatisch im DAB-Modus ein und startet einen Suchlauf für DAB/DAB+ Radiostationen.

Der Sendersuchlauf sollte vor der Unterbaumontage erfolgen, um den Empfang testen zu können.



- Halten Sie ϕ / **MODE** gedrückt oder drücken Sie \odot auf der Fernbedienung, um das



- Halten Sie im Stand-by-Modus ϕ / **MODE** gedrückt oder drücken Sie \odot auf der Fernbedienung, um das Radio wieder in den Betriebsmodus zu schalten (einzuschalten).

4. Funktionen

Drücken Sie ϕ / **MODE** oder **MODE** auf der Fernbedienung, um zwischen folgenden Modi umzuschalten:

DAB > UKW > AUX > DAB > UKW > ...

Während der Wiedergabe drehen Sie am Lautstärkereglern oder drücken $+$ / $-$ auf der Fernbedienung, um die Lautstärke einzustellen. Drücken Sie \boxtimes auf der Fernbedienung, um die Lautstärke zu unterdrücken (Mute). Um die Lautstärke wieder zu aktivieren, drücken Sie $+$ / $-$ / \boxtimes .



4.1 Hauptmenü und Einstellungen

Sie können in jedem beliebigen Modus \boxtimes / **TIMER** gedrückt halten oder **MENU** auf der Fernbedienung drücken, um Einstellungen vorzunehmen. Zum Auswählen eines Untermenüs drücken Sie \blacktriangleleft / **TUNING-** / \blacktriangleright / **TUNING+** oder \blacktriangleleft / \blacktriangleright auf der Fernbedienung, dann drücken Sie **OK** zur Bestätigung. Um zum

letzten Bildschirmen zurückzukehren, drücken Sie **SCAN / INFO** oder **INFO** auf der Fernbedienung.

4.1.1. Alarm einstellen



Sie können zwei verschiedene Alarmer einstellen.

Wählen Sie »Alarm einstellen« im Menü. Oder drücken Sie **ALARM** auf der Fernbedienung, um direkt zur Einstellung von Alarm 1 zu gelangen. Drücken Sie nochmals **ALARM**, um zur Einstellung von Alarm 2 zu gelangen.

Für jeden der nachfolgenden Schritte drücken Sie **◀ / TUNING - / ▶ / TUNING +** oder **◀ / ▶** auf der Fernbedienung. Danach drücken Sie zur Bestätigung **OK** :

- > An/Aus: Alarm ein/ausschalten
- > Zeit: Stunde und Minute einstellen
- > Modus: Auswahl zwischen täglich, wöchentlich, Wochenende oder einmaliger Alarm
- > Typ: Alarm-Art auswählen: Summer, DAB oder UKW (bei DAB und UKW wird bei Alarm die zuletzt eingestellte Radiostation abgespielt)
- > Lautstärke: Lautstärke des Alarms einstellen

Nachdem sämtliche Einstellungen für den Alarm vorgenommen wurden, erscheint das Alarmsymbol im Display.



Drücken Sie **◊ / MODE** oder **⏻ / Z^z / ALARM** auf der Fernbedienung, um den Alarm und/oder die Snooze-Funktion auszuschalten.

4.1.2. Sleep-Timer einstellen

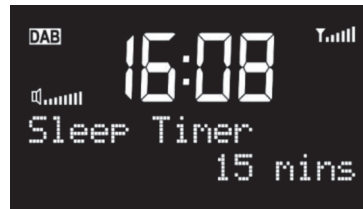

Sie können den Sleep-Timer programmieren, so dass das Gerät nach 15, 30, 45, 60 oder 90 Minuten automatisch abgeschaltet wird.

Drücken Sie **◀ / TUNING - / ▶ / TUNING +** oder **◀ / ▶** auf der Fernbedienung, um die gewünschte Timer-Zeit einzustellen. Danach drücken Sie **OK** zur Bestätigung.

Nach der Programmierung des Sleep-Timers werden im Display das Sleep-Symbol und die verbleibende Zeit angezeigt.

Sie können auch **Z^z** auf der Fernbedienung drücken, um das Sleep-Timer-Menü aufzurufen.

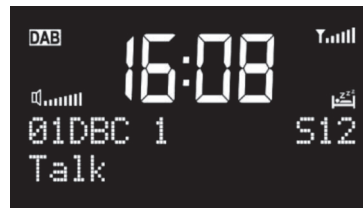

4.1.3. Eieruhr einstellen



Sie können den Timer der Eieruhr auf Stunden, Minuten und Sekunden einstellen. Die maximale Timer-Zeit beträgt 2 Stunden.

Stunden (StdStd): 00 bis 2

Minuten (MinMin): 00 bis 59

Sekunden (SekSek): 00 bis 55, in Schritten von 05 Sekunden

Drücken Sie **◀/TUNING- / ▶/TUNING+** oder **◀/▶** auf der Fernbedienung, um die gewünschte Timer-Zeit einzustellen. Danach drücken Sie **OK** zur Bestätigung.



Das Timer-Symbol wird nun im Display angezeigt.

Sie können während der Wiedergabe **☰/TIMER** drücken, um die verbleibende Zeit anzuzeigen. Oder das Gerät schaltet 10 Sekunden vor Timer-Ende automatisch auf den Countdown im Display um.



Wenn der Countdown im Display angezeigt wird:

- drücken Sie eine beliebige Taste (außer **☰/TIMER**) oder drehen Sie den Menü-Knopf, um zur normalen Wiedergabe-Anzeige zurückzukehren; oder
- drücken Sie **☰/TIMER**, um den Timer auf 00:00:00 zurückzusetzen (also auszuschalten).

Nachdem der Timer die eingestellte Zeit erreicht hat, ertönt ein Summton. Drücken Sie **☰/TIMER** Symbol, oder die **ZZ** Taste auf der Fernbedienung um den Summton abzuschalten.

4.1.4. Uhr einstellen

Sie haben bei der Einstellung der Zeit verschiedene Optionen. Zur Auswahl drücken Sie **◀/TUNING- / ▶/TUNING+** oder **◀/▶** auf der Fernbedienung, um die gewünschte Zeit einzustellen. Danach drücken Sie **OK** zur Bestätigung.

Uhr einstellen: StdStd:MinMin. Stellen Sie die Zeit manuell ein.

Datum einstellen: TT-MM-JJJJ. Stellen Sie das Datum manuell ein.

Automatisches Update: Die Zeit kann nur durch das Radiosignal automatisch eingestellt werden, sonst nicht. Wenn die Funktion »Update durch Radio« aktiviert ist, werden Zeit und Datum durch das Signal von DAB oder UKW RDS automatisch auf das Signal der Atomuhr eingestellt, auch

wenn Sie Zeit und/oder Datum bereits manuell eingestellt haben.

Die Zeitanzeige kann auf das 12- oder 24-Stunden-Format eingestellt werden.

4.1.5. Equalizer einstellen

Sie können den Equalizer auf folgende Voreinstellungen programmieren: Normal, Blues, Pop, Jazz, Rock, Klassik, News oder Film. Drücken Sie **◀/TUNING- / ▶/TUNING+** oder **◀/▶** auf der Fernbedienung, um das gewünschte Equalizer-Programm einzustellen. Danach drücken Sie **OK** zur Bestätigung.

Sie können auch die EQ-Taste auf der Fernbedienung drücken, um in das Equalizer-Menü zu gelangen.

4.1.6. Dimmer

Sie können die Helligkeit des Displays einstellen: Hoch, Mittel, Niedrig.

Drücken Sie , um zwischen diesen drei Einstellungen umzuschalten.

4.1.7. Sprache ändern

Sie können die Sprache des On-Screen-Menüs (OSD) zwischen Deutsch und Englisch wechseln. Drücken Sie zum Umschalten **◀/TUNING- / ▶/TUNING+** oder **◀/▶** auf der Fernbedienung. Danach drücken Sie **OK** zur Bestätigung.

4.1.8 Gerät zurücksetzen (System Reset)



Drücken Sie **OK**, um das Gerät auf die Werkseinstellungen zurückzusetzen. Das System startet dann neu.

Hinweis: Wenn Sie das Gerät rücksetzen, werden Alarm-Einstellungen, bereits gefundene Radiostationen und der Programmspeicher gelöscht.

4.1.9. Softwareversion

Durch Drücken dieser Taste können Sie die Version der Firmware des Geräts anzeigen.

4.2 DAB

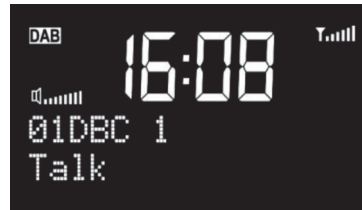

In der ersten Reihe des Display-Textes steht der Name der DAB-Radiostation.

In der zweiten Reihe stehen weitere Informationen zur Radiostation. Drücken Sie **SCAN/INFO** oder **INFO** auf der Fernbedienung, um Senderfrequenz, Bitrate, Signalstärke und Programm-Art der Radiostation, sowie das Datum anzusehen.

Drücken Sie zum Umschalten der Radiostationen **◀/TUNING- / ▶/TUNING+** oder **◀/▶** auf der Fernbedienung.

Sie können einen kompletten Scan durchführen oder die Sender manuell einstellen. Um einen vollständigen Scan durchzuführen, halten Sie **SCAN/INFO** oder **SCAN** auf

der Fernbedienung gedrückt.

Wenn Sie eine Radiostation feineinstellen möchten, halten Sie **TIMER** oder **MENU** auf der Fernbedienung gedrückt, dann wählen Sie zum starten »Manuelle Einstellung«.

Für einen bestmöglichen DAB-Empfang wickeln Sie die Wurfantenne voll aus und befestigen diese in senkrechter Position.

4.3 UKW (FM)

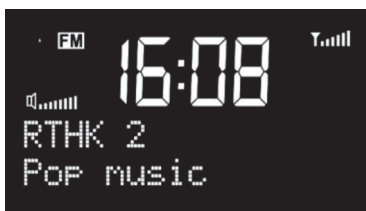

In der ersten Reihe des Display-Textes steht der Name oder die Frequenz der UKW-Radiostation.

In der zweiten Reihe stehen weitere Informationen zur Radiostation. Drücken Sie **SCAN / INFO** oder **INFO** auf der Fernbedienung, um die Signalstärke und Programm-Art der UKW-RDS-Radiostation, sowie das Datum anzusehen.

Drücken Sie **◀ / TUNING- / ▶ / TUNING+** oder **◀ / ▶** auf der Fernbedienung, um in Schritten von jeweils 0.05 MHz die Feineinstellung der Frequenz nach oben oder unten vorzunehmen.

Halten Sie **◀ / TUNING- / ▶ / TUNING+** oder **◀ / ▶** auf der Fernbedienung gedrückt, um die Frequenz im Schnellvor- oder -rücklauf einzustellen. Sobald Sie die Taste loslassen, stoppt der Schnellvor- oder -rücklauf.

Sie können auch **SCAN / INFO** oder **SCAN** auf der Fernbedienung gedrückt halten,

um den Scan durchzuführen. Als Grundeinstellung wird der Suchlauf nach oben durchgeführt, außer Sie haben zuletzt eine Feineinstellung der Frequenz nach unten vorgenommen (nachdem Sie **◀ / TUNING-** oder **◀** gedrückt haben).

4.4 Senderspeicher



Dieses Radio verfügt über je 10 Programmspeicher für DAB und UKW.

Halten Sie **PRESET** oder **★** auf der Fernbedienung gedrückt, um eine Radiostation abzuspeichern.

Drücken Sie **◀ / TUNING- / ▶ / TUNING+** oder **◀ / ▶** auf der Fernbedienung, um eine Nummer des Programmspeichers zur Wiedergabe auszuwählen. Dann drücken Sie zur Bestätigung **OK**.

Um die gespeicherten Programme abzurufen, drücken Sie **PRESET** oder **★** auf der Fernbedienung.

Sie können die Programmspeicher auch mit den Nummerntasten 1 bis 10 aufrufen. Halten Sie eine Nummerntaste gedrückt, um einen Sender abzuspeichern, zum Aufrufen drücken Sie die Taste kurz.

4.5 AUX-Eingang

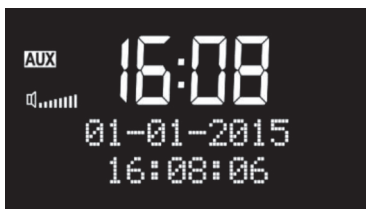

Sie können eine externe Audioquelle (z.B. MP3-Player) am AUX-Eingang des DAB-Digitalradios anschließen.

Zur Wiedergabe im AUX-In-Modus:

- Stellen Sie die Lautstärke am Digitalradio und an der externen Audioquelle (falls möglich) auf ein niedriges Niveau.
- Schließen Sie die externe Audioquelle am AUX-Anschluss (3,5 mm Stereo-Klinke) des Digitalradios an.
- Stellen Sie die Lautstärke des DAB-Digitalradios (und, falls notwendig, auch der externen Audioquelle) auf ein angenehmes Niveau.

5. Fehlersuche

Fehler – Gerät lässt sich nicht einschalten.

Lösung

Prüfen, ob der Netzstecker korrekt an der Netzsteckdose angeschlossen wurde.

Fehler – Kein Ton.

Lösung

1. Schalten Sie die Lautstärke ein, sie könnte unterdrückt sein (Mute-Funktion).
2. Erhöhen Sie die Lautstärke.
3. Trennen Sie Kopfhörer und externe Lautsprecher vom Gerät.

Fehler – Rauschen im UKW-Modus.

Lösung

1. UKW-Wurfantenne prüfen und anders ausrichten.
2. Radio an anderer Stelle aufstellen.
3. Legen Sie die gesamte Wurfantenne aus und versuchen Sie es mit einer anderen Ausrichtung.

Fehler – Keine Radiostationen verfügbar / Rauschen / Unterbrechungen im DAB-Modus

Lösung

1. Radio an anderer Stelle aufstellen.
2. Legen Sie die gesamte Wurfantenne aus und richten Sie diese senkrecht aus.
3. Führen Sie einen erneuten Scan nur für die lokalen Radiosender durch (Signal ist hier am stärksten).
4. Prüfen Sie, ob lokale DAB-Sender vorhanden sind.

Fehler – Alarm funktioniert nicht.

Lösung

1. Alarm aktivieren.
2. Lesen Sie weiter oben bei »Kein Ton« nach, falls die Lautstärkeeinstellungen nicht stimmen.
3. Als Alarm-Art wurde eine Radiostation gewählt, aber es besteht keine Verbindung zum Netzwerk. Ändern Sie die Alarm-Art oder stellen Sie den Radiosender nochmals ein.

Fehler

In sämtlichen anderen nicht näher bestimmten Fällen ...

Lösung

... führen Sie einen Neustart (Reset) des DAB-Digitalradios durch.

6. Technische Daten

Modell-Nr.:	DAB1000
Radio:	DAB/DAB+ und UKW-Radio
Display:	Zeitanzeige + Symbole und 2 Textreihen mit je 16 Schriftzeichen
UKW:	87.5 – 108 MHz, RDS-Unterstützung
DAB/DAB+:	174.928 – 239.200 MHz (Band III)
Netzteil:	7.5 V / 1.200 mA
Leistung im Stand-by-Modus:	< 1.0 W
Betriebstemperatur:	0 °C – 35 °C
Lautsprecher-Nennleistung:	2 x 2.8 W
Anschlüsse:	3.5 mm AUX-Eingang (Stereo) 3.5 mm Line-Ausgang (Stereo) DC-Eingang für Netzteil
Maße (L x H x B):	237 x 72 x 137 mm
Gewicht:	940 g

EG-Konformitätserklärung

Für folgendes Erzeugnis

5920587 2 in 1 DAB-Digitalradio
Model-Nr.: DAB1000 **Serien-Nr.: 15/09/2015**

wird bestätigt, dass es den Schutzanforderungen entspricht, die in der Richtlinie der Europäischen Gemeinschaft zur elektromagnetischen Verträglichkeit 2004/108/EG festgelegt sind.

Diese Erklärung gilt für alle identischen Exemplare des Erzeugnisses, die nach den beigefügten Entwicklungs-, Konstruktions- und Fertigungszeichnungen und Beschreibungen, die Bestandteil dieser Erklärung sind, hergestellt werden.

Zur Beurteilung des Erzeugnisses hinsichtlich der elektromagnetischen Verträglichkeit wurden folgende einschlägige harmonisierte europäische Normen herangezogen, deren Fundstellen im Amtsblatt der Europäischen Gemeinschaft veröffentlicht wurden:

EN55013: 2013
EN55020: 2007 +A11: 2011
EN61000-3-2: 2014
EN61000-3-3: 2013

Diese Erklärung wird verantwortlich für folgenden Hersteller/Importeur abgegeben:

Unternehmensbezeichnung: Weltbild GmbH & Co. KG
Anschrift: Steinerne Furt 70, 86167 Augsburg
Telefon: 01806 354 360
(Mo. – So. 7:00 - 22:00 Uhr; 20 Cent/Anruf Festnetz; max. 60 Cent/Anruf Mobilfunk)
Name des Unterzeichners: Walter Leberle
Stellung im Unternehmen: Qualitätssicherung

Augsburg 29.07.2015



Ort Datum rechtsverbindliche Unterschrift

Altgeräte-Entsorgung

Dieses Produkt am Ende der Lebensdauer nicht in den normalen Haushaltsabfall geben, sondern an einem Recycling-Sammelpunkt für elektrische und elektronische Geräte abgeben. Das Symbol auf dem Produkt, der Bedienungsanleitung oder der Verpackung weist darauf hin.



Kundenservice: Sollten Sie Fragen zu dem Artikel haben, wenden Sie sich bitte an unseren Kundenservice: Weltbild Retail GmbH & Co. KG, Steinerne Furt, 86167 Augsburg

Weltbild

Deutschland Telefon: 01806 354 360 E-Mail: info@weltbild.com
(Mo. – So. 7:00 - 22:00 Uhr; 20 Cent/Anruf Festnetz; max. 60 Cent/Anruf Mobilfunk)
Schweiz Telefon: 0848 840 131 E-Mail: kundendienst@weltbild.ch
(Mo. – So. 7:00 - 22:00 Uhr)
Österreich Telefon: 0662 / 65 75 88 E-Mail: kundenservice@weltbild.at