



Maud Vignane | Alban Lecoanet

Einfache Paletten-Möbel bauen

18 Schritt-für-Schritt-Anleitungen mit
Handsäge, Schrauber & Leim

Weltbild

INHALT

EINLEITUNG	4
GESTALTUNGSVARIANTEN, DANKSAGUNG	5
GLOSSAR	6



PALETTEN IM NATUR-LOOK 8

Eckbar	10
Couchtisch	14
Zweisitzer	20
Großer Blumenkasten	25
Schreibtisch	28
Bett mit Kopfteil	32

FARBENFROHE VARIANTE 39

Große Bar	38
Roter Couchtisch	44
Récamiere	52
Ecksofa	56
Gartenbank mit Lehne	61
Kinderschreibtisch	66
Küchenregal	71



KLASSISCHES SCHWARZ-WEIß 74

Kleine Bar	76
Gartensessel	81
Gartenbank	86
Couchtisch mit Glasplatte	90
Kleiner Blumenkasten	94



EINLEITUNG

DAS BAUMATERIAL: PALETTEN

Warum verwenden wir Paletten als Baumaterial? Die Palette kann auch nach ihrer ursprünglichen Bestimmung weiterverwertet werden. Über den ökologischen Aspekt und die geringen Materialkosten hinaus, bietet sich die Palette durch Größe und Beschaffenheit hervorragend zum Möbeldesign und zum Möbelbau an.

Bevor wir mit der Verarbeitung der Paletten beginnen, möchten wir auf die Herstellung und die ursprüngliche Verwendung der Palette hinweisen, um besser zu verstehen, was die Palette zum geeigneten Baumaterial macht.

Die Palette wurde in den USA entwickelt, mit dem Ziel das Handling, den Transport und die Lagerung von Waren zu erleichtern. Die Grundidee war einfach. Es ging darum, Transport- und Lagerkapazität optimal zu nutzen. Wie konnte man möglichst effizient einen Eisenbahnwaggon mit Ware beladen? Captain Charles D. Kirk und sein Stellvertreter Leutnant Walter T. Sheldon fanden in den 1940er Jahren die Lösung. Sie hatten die Idee einen Waggonboden in Quadrate von 1,20 m Seitenlänge einzuteilen und erprobten anschließend mehrere mögliche Kombinationen für das Verpacken der Ware entsprechend dieser Maße.

Die Palette hat vorgegebene Formen, Größen und Eigenschaften, sie ist je nach Palettentyp für unterschiedliche Waren geeignet und kann mit dem Gabelstapler transportiert werden.

Die am häufigsten verwendete Palette ist die ‚Europalette‘, die 0,80 m breit und 1,20 m lang ist. Selbst wenn eine Palette nicht als EUR-EPAL gestempelt ist, kann sie trotzdem die selben Maße haben. Es gibt jedoch auch andere Größen. Für den Bau der Palettenmöbel müssen Sie die Paletten sorgfältig auswählen und prüfen, ob die Maße für den Bau des gewünschten Möbels geeignet sind. Für das Zusammenbauen ist es wichtig, dass die verwendeten Paletten dieselben Maße haben.



Mit diesem Buch möchten wir zum Möbelbau mit Paletten inspirieren und geben daher nicht die Größen der Normpaletten an. Wenn alle für ein Möbel verwendeten Paletten von identischer Größe und Machart sind, ist das Zusammenbauen leicht möglich.

Besorgen Sie sich Paletten bei einem Händler, der gebrauchte Paletten ankauft, diese repariert und wiederverkauft.

Möbel aus Paletten zu bauen ist nicht nur kostengünstig, sondern wir fördern hier eine wahrhaft umweltfreundliche Recyclingmethode. Bereits die Palettenherstellung selbst erfordert keinen großen industriellen Aufwand und wir verwenden die Palette nach ihrem eigentlichen Lebenszyklus weiter.

GESTALTUNGSVARIANTEN

In diesem Buch bieten wir drei farbliche Gestaltungsvarianten für Ihre Palettenmöbel an. Selbstverständlich kann jede Variante für jedes Möbel verwendet werden. Sie können zum Beispiel, bei dem Model „Große Bar“ das Holz in seiner natürlichen Form belassen oder es streichen.

Beim Möbelbau mit Paletten ist es wichtig, auf die Eigenheiten des Materials einzugehen. Trotz Bearbeitung und Gestaltung wird die Palette als Ausgangsmaterial immer zu erkennen sein. Die drei Gestaltungsvarianten sind: Naturholz, farbig und schwarz-weiß.

Für die Variante Naturholz - Palette im Natur-Look - genügt es, die Palette abzuschleifen und anschließend Klarlack als Holzschutz aufzutragen. Lackieren Sie vor allem die Tische und die Theken, damit diese abwaschbar sind.

Die beiden anderen Gestaltungsvarianten - farbig und in klassischem schwarz-weiß - werden auf dieselbe Art gearbeitet: Die Paletten werden zunächst abgeschliffen, dann werden mehrere Schichten der gewünschten Farbe aufgetragen. Soll das Holz durchscheinen (Lasur), tragen Sie nur eine Schicht Farbe auf. Lediglich die weiße Farbe muss mehrmals aufgetragen werden. Bei nur einer Farbschicht scheint die Holzmaserung durch und die weiße Farbe kann eine gelbliche oder bräunliche Tönung annehmen. Mit zwei oder drei Farbschichten weiß (je nach verwendeter Farbe) können Sie diesen Effekt vermeiden.

Es empfiehlt sich auf die Möbel, die Sie streichen möchten, vor dem Abschleifen der Palette eine erste Farbschicht aufzutragen. So stellen sich die Holzfasern vor dem Abschleifen auf. Je nach verwendeter Farbe, kann es erforderlich sein, eine Lackschicht zum Schutz des Anstrichs aufzutragen.

Streichen Sie nur eine Seite der Holzbretter Ihres Möbels. Es ist relativ schwierig die gesamte Palette an den schlecht zugänglichen Stellen richtig zu streichen, es sei denn Sie verwenden eine Farbspraydose. Wir haben zum Streichen der Möbel eine kleine Lackrolle verwendet.

Für die drei Gestaltungsvarianten, Naturholz, farbig und schwarz-weiß, haben wir außer den Paletten, auch Holzbretter zum Möbelbau verwendet. Für die Modelle in diesem Buch haben wir zusätzlich Spanplatten verwendet. Sie können in den meisten Baumärkten die Platten oder Holzbretter auf das passende Maß zusägen lassen. Wir streichen oder lackieren die unbehandelten Bretter. In den Baumärkten sind jedoch auch bereits beschichtete Bretter (z. B. mit Melaminbeschichtung) erhältlich. Natürlich finden Sie im Handel noch viele weitere Produkte, um die unterschiedlichsten Effekte zu erzielen. Lassen Sie Ihrer Kreativität freien Lauf, um das neue Möbelstück Ihrer Einrichtung anzupassen und ganz nach Ihren Wünschen zu gestalten.

DANKSAGUNG

Mein Dank geht an Viviane Rousset, für ihre Unterstützung bei diesem Buch und für das in uns gesetzte Vertrauen, bezüglich seiner Herstellung.

Dank auch an Corinne Vignane für den Tipp.

Danke an das Team ‚Expedition‘ der Éditions de Saxe, das uns alles, was zur Herstellung der Möbel benötigt wurde, zur Verfügung gestellt hat.

Dank an Didier und Jennifer für das Styling und die Fotos in diesem Buch.

Danke an Sarah El Karmiti für ihre Titelvorschläge und Ideen.

GLOSSAR

MATERIAL UND WERKZEUG

das wir für den Bau der Möbel in diesem Buch verwendet haben:

Fuchsschwanz: Mit dieser Säge können Sie die Palette zersägen. Dank des ergonomischen Griffs liegt die Säge gut in der Hand.

Tipp: Lassen Sie die zusätzlichen Holzbretter im Baumarkt gleich in den passenden Größen zusägen, damit Sie saubere Sägekanten erhalten.

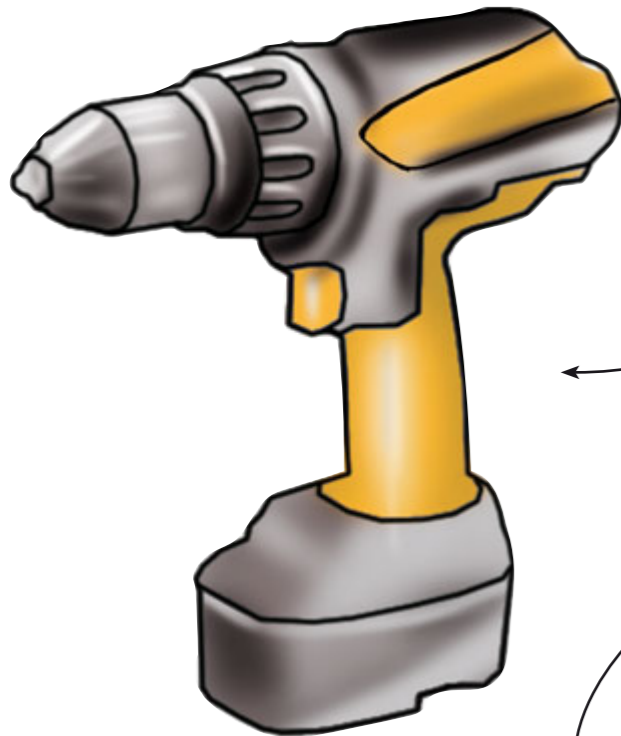
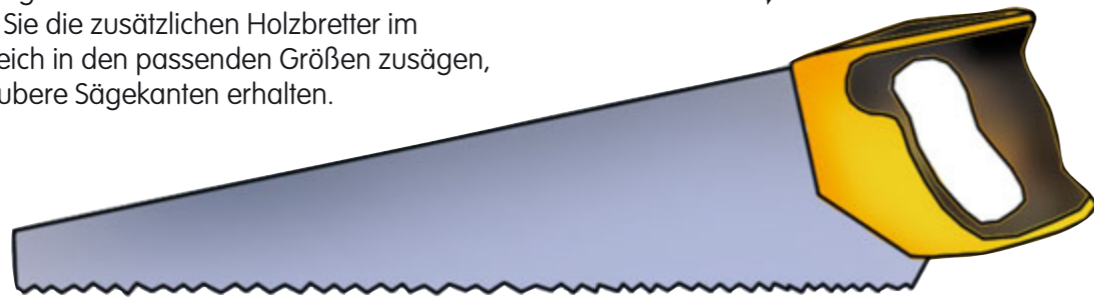

Akkuschrauber: Da das Holz der Palette sehr weich ist, können Sie mit einem kleinen, weniger starken Akkuschrauber arbeiten. Ein kleines, handliches Modell erleichtert das Schrauben in Ecken und Winkeln.

Schrauben: Aufgrund der schwarzen Farbe haben wir in erster Linie Schnellbauschrauben für Gipskartonwände verwendet. Jedoch ist es in manchen Fällen besser, Holzschrauben zu verwenden, um Risse zu vermeiden. Achten Sie darauf, für die jeweilige Schraube den richtigen Bit zu verwenden, da Sie sonst die Schraube beschädigen.

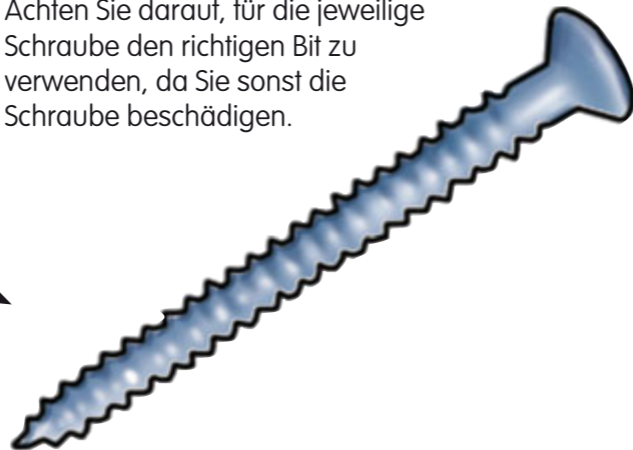

Klarlack: Die Paletten, die nicht gestrichen werden (Natur-Look), müssen lackiert werden. Wir haben matten Sprühklarlack verwendet, der für den Innenraum geeignet ist. Für den Außenbereich empfehlen wir, flüssigen Klarlack mit dem Pinsel aufzutragen, da dieser dicker ist und somit einen besseren Schutz bietet.

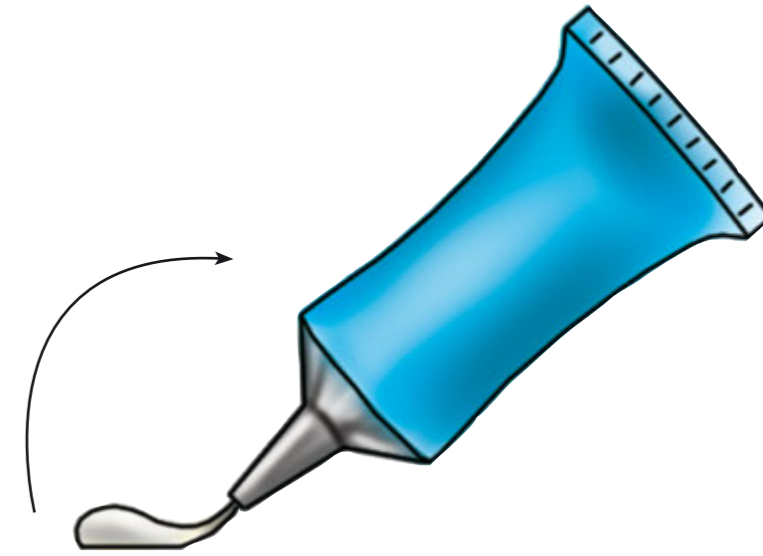

Kleber: Für die Klebeverbindungen haben wir einen Mehrzweck-PU-Kleber in der Kartusche verwendet, der sich mit der Kartuschenspitze gut auftragen lässt. Zur Verwendung der Kartusche benötigen Sie eine Kartuschenpistole.

Rollen: Für die Couch- oder Beistelltische, haben wir Lenkrollen verwendet. Sie sind in unterschiedlichen Durchmessern und Farben erhältlich. Achten Sie auf die Tragfähigkeit der Rollen, da die Paletten ziemlich schwer sind. Wir empfehlen kugelgelagerte Transportrollen für Möbel.

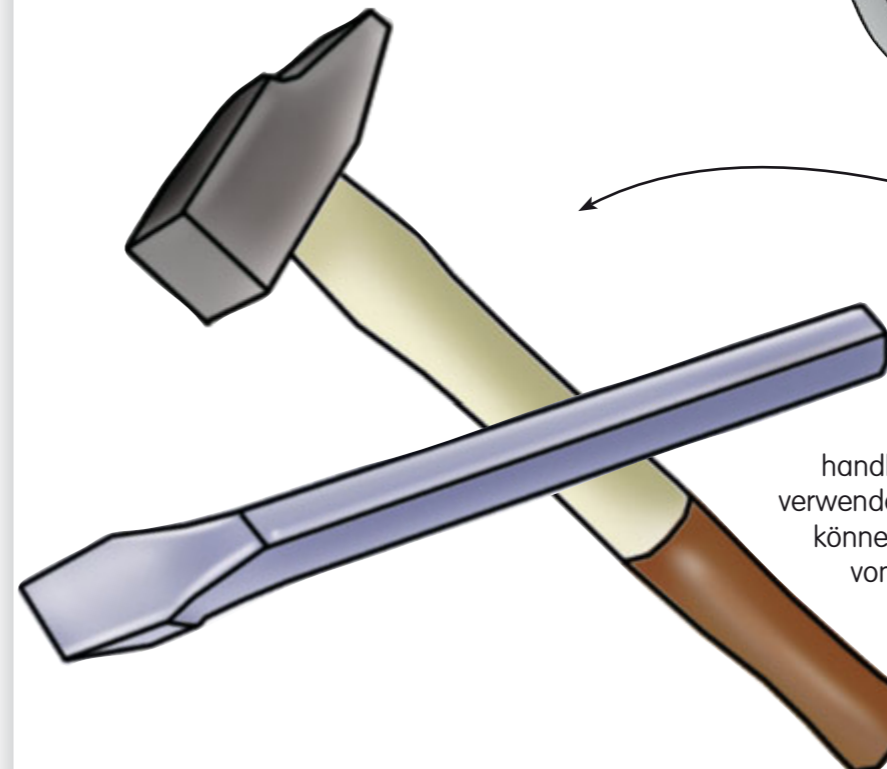
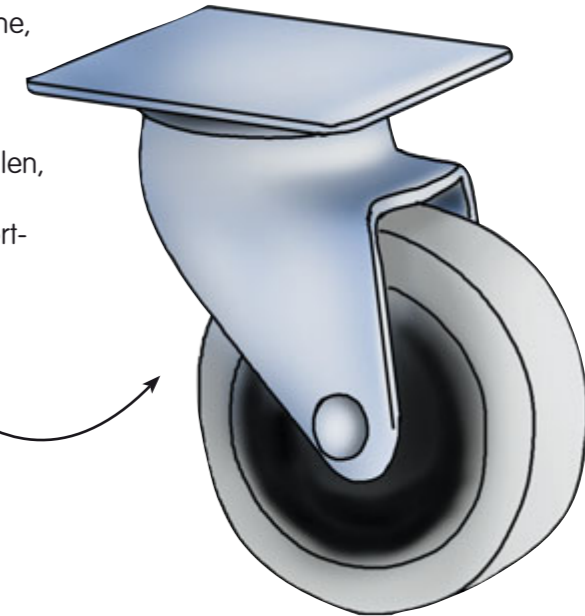

Hammer und Meißel: Für einige Möbel benötigen wir die Bretter der Paletten. Verwenden Sie zum Auseinanderbauen einen Zimmermannshammer. Er ist leicht zu handhaben und das schmale Ende kann als Hebel verwendet werden. Mit einem dünnen, stabilen Meißel können Sie zwei zusammengeagelte Bretter voneinander trennen.



PALETTEN IM NATUR-LOOK

ECKBAR

Schwierigkeitsgrad



BAUPLAN

MATERIAL

- ▶ 2 Paletten
- ▶ Zusätzliche Holzbretter oder Spanplatten in der gewünschten Ausführung (Naturholz, wenn Sie sie streichen möchten) können in den Baumärkten auf Maß zugesägt werden
- ▶ **a**: Brett für die Arbeitsplatte der Bar
- ▶ **b**: Brett für den zweiten Teil der Arbeitsplatte
- ▶ **c**: Regalbrett für die Bar
- ▶ **d**: Kleine Bretter zum Einsetzen in die Palettenzwischenräume als Flaschenfächer
- ▶ 70 Schrauben, 55 mm
- ▶ 5 Befestigungswinkel
- ▶ Holzleim

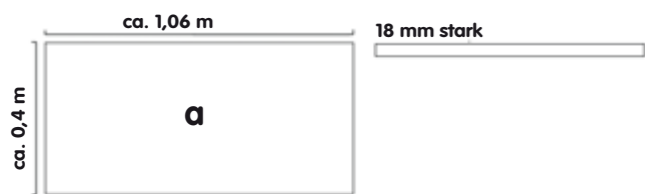
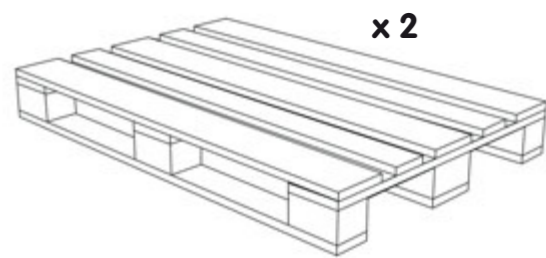
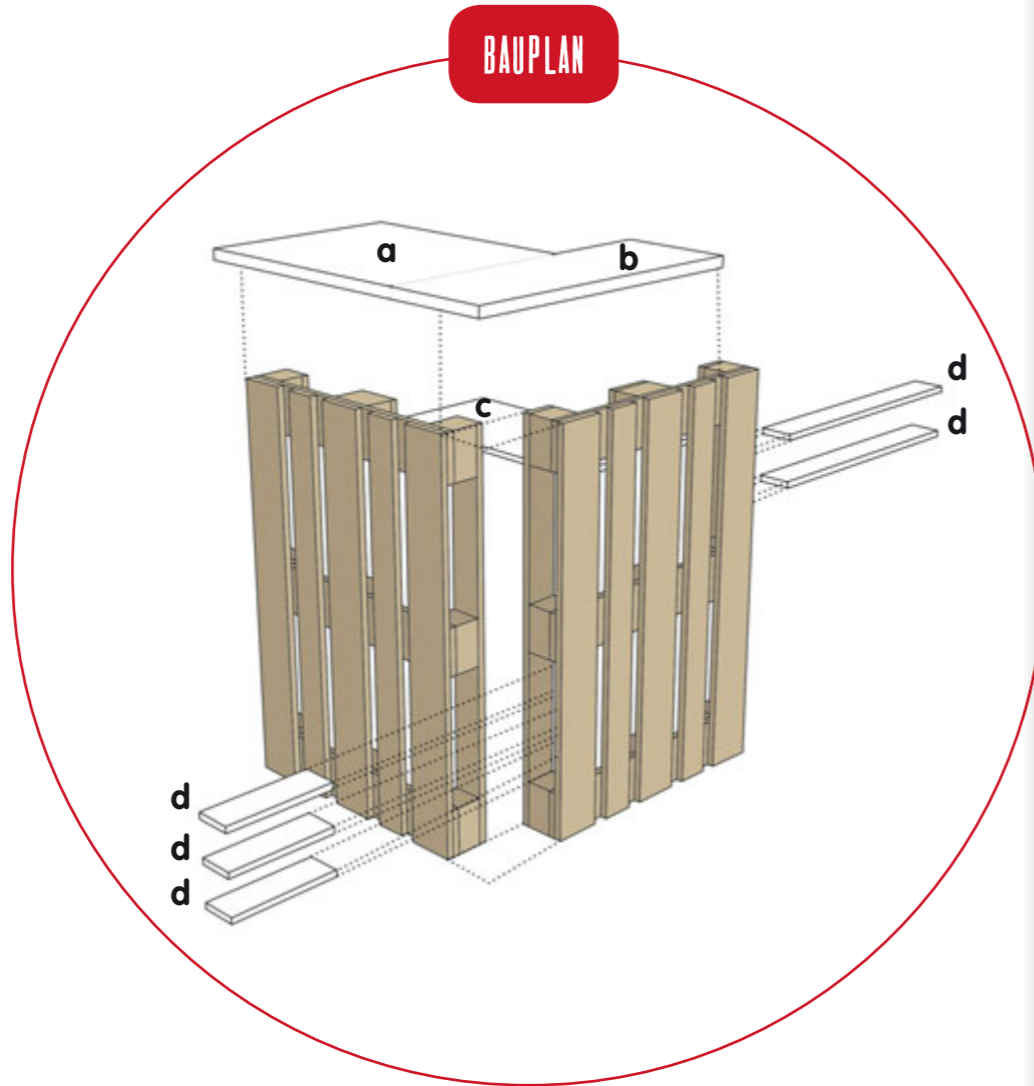

WERKZEUG

Akkuschrauber
Hammer



Messen Sie die Größe der zusätzlich benötigten Holzbretter oder Spanplatten an der Bar, nachdem Sie die Paletten zusammengebaut haben. Die Maßangaben in der Materialliste sind nur als Anhaltspunkt gedacht.





AUSARBEITUNG

Für dieses Möbel haben wir die Gestaltungsvariante Natur-Look gewählt. Die Paletten wurden nur abgeschliffen und lackiert. Die zusätzlichen Regalbretter aus Naturholz wurden gestrichen. Verwenden Sie für die Bearbeitung der Palette eine Schleifmaschine mit 120er Schleifpapier, eine Dose Klarlack (oder eine Lackspraydose) und Farbe Ihrer Wahl für die zusätzlichen Bretter. Die Regalböden und die beiden Bretter für die Arbeitsplatte müssen vor dem Zusammenbauen gestrichen werden.

Wenn Sie für die Arbeitsplatte eine dunkle Farbe wählen, verwenden Sie schwarze Schrauben, die nach dem Zusammenbauen nicht mehr zu sehen sind. Falls das nicht geklappt hat, verkitten Sie die Schraubenköpfe und streichen Sie die Arbeitsplatte noch einmal, damit die Schrauben nicht mehr sichtbar sind.

SCHRITT-FÜR-SCHRITT:

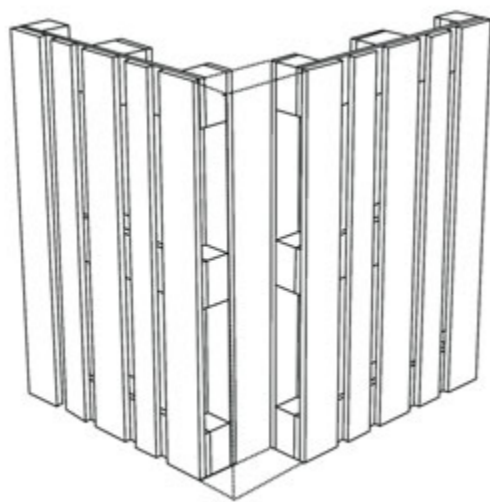

◀ **A.** Setzen Sie die beiden Paletten hochkant zu einem rechten Winkel zusammen. Die Deckplatten der Paletten müssen sich auf der Außenseite des Winkels befinden. Setzen Sie die Paletten so zusammen, dass die Klötze auf einer Höhe sind.

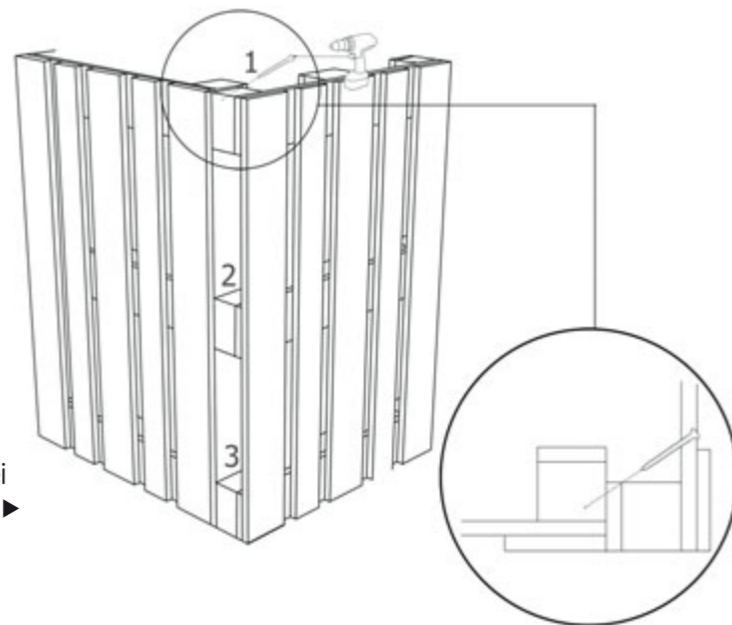

B. Schrauben Sie die beiden Paletten auf Höhe der Klötze zusammen, setzen Sie die Schraube diagonal, sodass sie durch die ersten beiden Klötze geht. Führen Sie diesen Vorgang an allen drei übereinanderliegenden Klötzen durch. ▶

ECKBAR

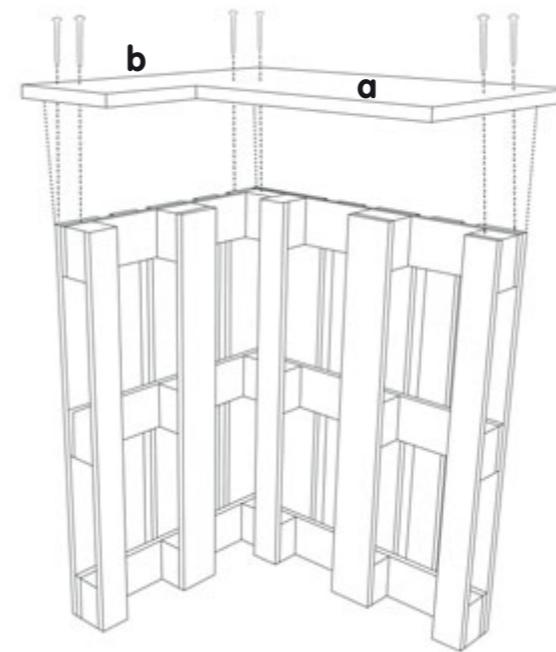

◀ **C.** Nachdem Sie die beiden Paletten zusammengeschraubt haben, setzen Sie die zuvor gestrichenen Bretter der Arbeitsplatte (Brett **a** und **b**) darauf und schrauben Sie diese fest.

D. Setzen Sie nun die Regalböden ein: Das große Brett (Brett **c**) wird mit Befestigungswinkeln, die unter dem Brett angebracht werden, eingesetzt. Die kleinen Regalböden (Bretter **d**) für die Flaschenfächer können auf Höhe der Klötze verklebt oder von der Außenseite der Palette festgeschraubt werden. Ebenso wie bei der Arbeitsplatte sollten Sie die Elemente vor dem Zusammenbauen streichen, falls Sie dies wünschen. ▼

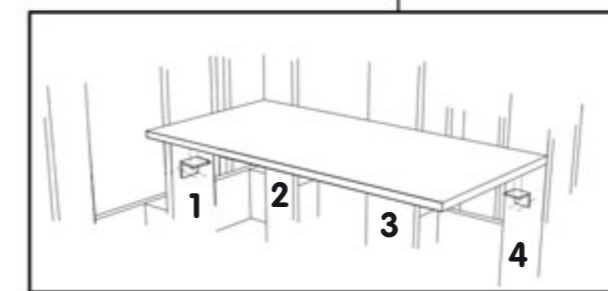
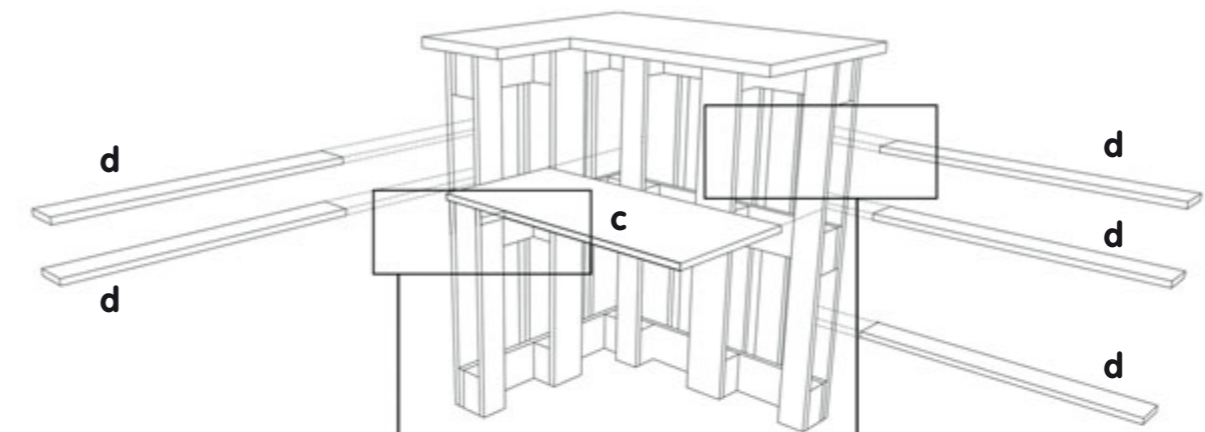

E. Die Bar ist fertig. Ganz nach Belieben können Sie eine Schicht Klarlack auftragen, um die Paletten und die Arbeitsplatten zu imprägnieren und vor Flecken zu schützen. ▶

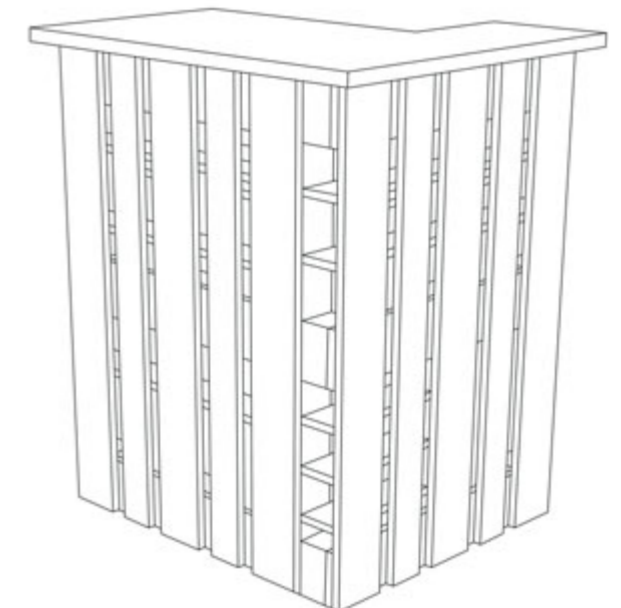



COUCHTISCH