

# Westfalia®

## LITHIUM-IONEN-KETTENSÄGE LITHIUM-ION CHAIN SAW

Art.Nr. 98 15 53



**DE Originalanleitung**  
**GB Original Instructions**  
**FR Mode d'emploi originale**  
**NL Originel Handleiding**  
**IT Istruzioni originali**

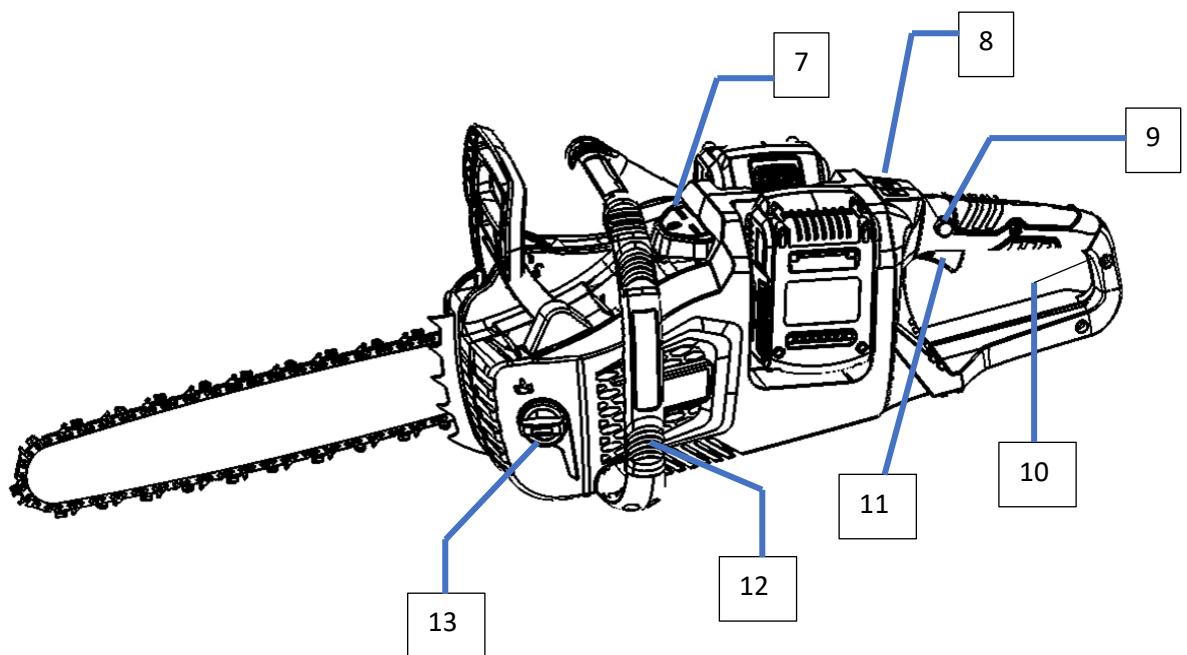
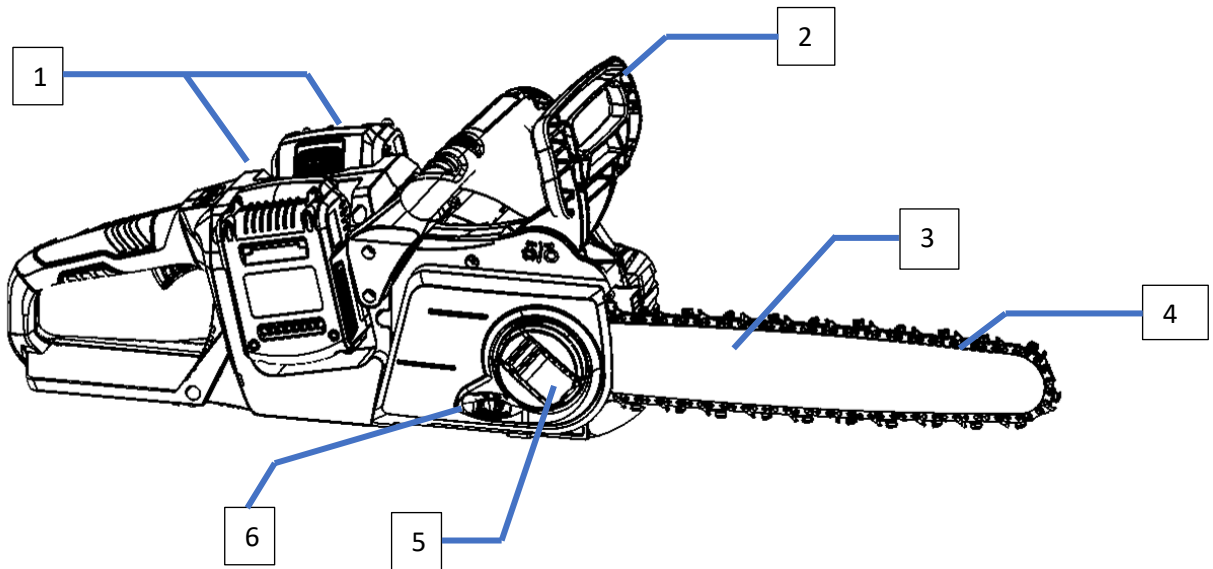

	<b>DE</b>	<b>GB</b>	<b>NL</b>
<b>1</b>	Akku	Battery	Accu
<b>2</b>	Vorderer Handschutz	Front hand guard	Voorste handbescherming
<b>3</b>	Führungsschiene	Guide bar	Geleidestang
<b>4</b>	Sägekette	Saw chain	Zaag ketting
<b>5</b>	Feststellkurbel	Locking crank	Vergrendelende krukas
<b>6</b>	Kettenspannungseinstellrad	Chain tension adjustment wheel	Regelwiel voor kettingspanning
<b>7</b>	Akku-Anzeige	Indication light (capacity)	Indicatielampje (capaciteit)
<b>8</b>	Haupt-Ein-Schalter	Main power switch	Hoofdschakelaar
<b>9</b>	Verriegelungsschalter	Lock off lever	Vergrendel de hendel
<b>10</b>	Hinterer Griff	Rear handle	Achterhandgreep
<b>11</b>	Einschaltknopf	Switch trigger	Schakelaar schakelen
<b>12</b>	Vorderer Griff	Front handle	Voorste handgreep
<b>13</b>	Öl-Tank-Verschluss	Oil tank cap	Olie tankdop
	<b>FR</b>	<b>IT</b>	
<b>1</b>	La batterie	Batteria	
<b>2</b>	Protège main avant	Paramano anteriore	
<b>3</b>	Barre guide	Barra guida	
<b>4</b>	Chaîne de scie	Catena della sega	
<b>5</b>	Manivelle de verrouillage	Manovella di bloccaggio	
<b>6</b>	Molette de réglage de la tension de la chaîne	Rotella di regolazione della tensione della catena	
<b>7</b>	Témoin lumineux (capacité)	Indicatore luminoso (capacità)	
<b>8</b>	Interrupteur d'alimentation principal	Interruttore di alimentazione principale	
<b>9</b>	Levier de verrouillage	Leva di blocco	
<b>10</b>	Poignée arrière	Maniglia posteriore	
<b>11</b>	Commutateur de déclenchement	Cambia grilletto	
<b>12</b>	Poignée avant	Maniglia frontale	
<b>13</b>	Bouchon de réservoir d'huile	Tappo serbatoio olio	

## **DE Sehr geehrte Damen und Herren,**

Bedienungsanleitungen enthalten wichtige Hinweise für den Umgang mit Ihrem neuen Produkt. Sie ermöglichen Ihnen, alle Funktionen zu nutzen, und sie helfen Ihnen, Missverständnisse zu vermeiden und Schäden vorzubeugen. Bitte nehmen Sie sich die Zeit, diese Bedienungsanleitung in Ruhe durchzulesen und bewahren Sie diese für späteres Nachlesen gut auf.

## **GB Dear Customers,**

Instruction manuals provide valuable hints for using your new device. They enable you to use all functions, and they help you avoid misunderstandings and prevent damage. Please take the time to read this manual carefully and keep it for future reference.

## **FR Chers Messieurs et Madames,**

Les instructions d'utilisation contiennent des informations importantes sur la façon d'utiliser votre nouveau produit. Ils vous permettent d'utiliser toutes les fonctions et vous aident à éviter les malentendus et à éviter les dommages. Veuillez prendre le temps de lire attentivement ces instructions d'utilisation et de les conserver dans un endroit sûr pour référence future.

## **NL Geachte heren en dames,**

De gebruiksaanwijzing bevat belangrijke informatie over het gebruik van uw nieuwe product. Ze stellen u in staat alle functies te gebruiken en helpen u misverstanden en schade te voorkomen. Neem de tijd om deze gebruiksaanwijzing aandachtig te lezen en bewaar ze op een veilige plaats voor toekomstig gebruik.

## **IT Gentili Signori e Signori,**

Le istruzioni per l'uso contengono informazioni importanti su come utilizzare il nuovo prodotto. Ti consentono di utilizzare tutte le funzioni e ti aiutano a evitare malintesi ea prevenire danni. Si prega di leggere attentamente queste istruzioni per l'uso e di conservarle in un luogo sicuro per future consultazioni.

<b>1</b>	<b>Sägekette wechseln</b> Change saw chain Changer la chaîne de scie Zaagketting vervangen Cambia la catena della motosega	<b>4</b>	<b>Akku einsetzen</b> Insert battery Insérez la batterie Batterij plaatsen Inserire la batteria
<b>2</b>	<b>Kette spannen</b> Tighten the chain Serrer la chaîne Span de ketting aan Stringere la catena	<b>5</b>	<b>Sägen</b> Saw Scies Zagen Seghe
<b>3</b>	<b>Kettensäge ölen</b> Oil chainsaw Tronçonneuse à huile Motosega ad olio Olie kettingzaag		

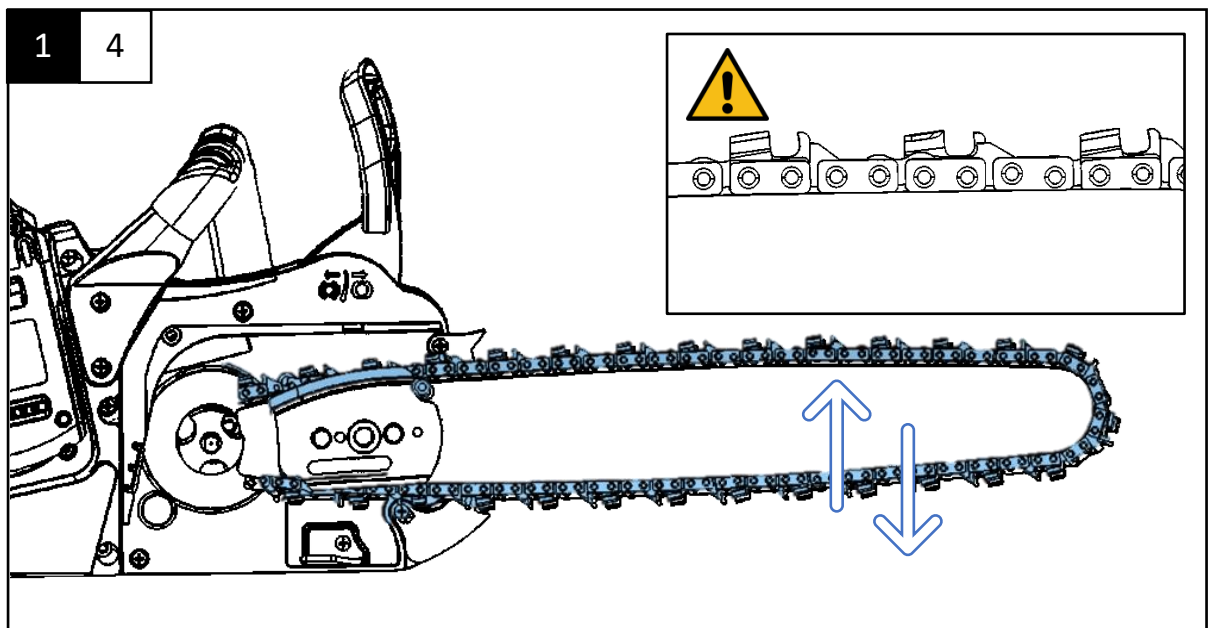
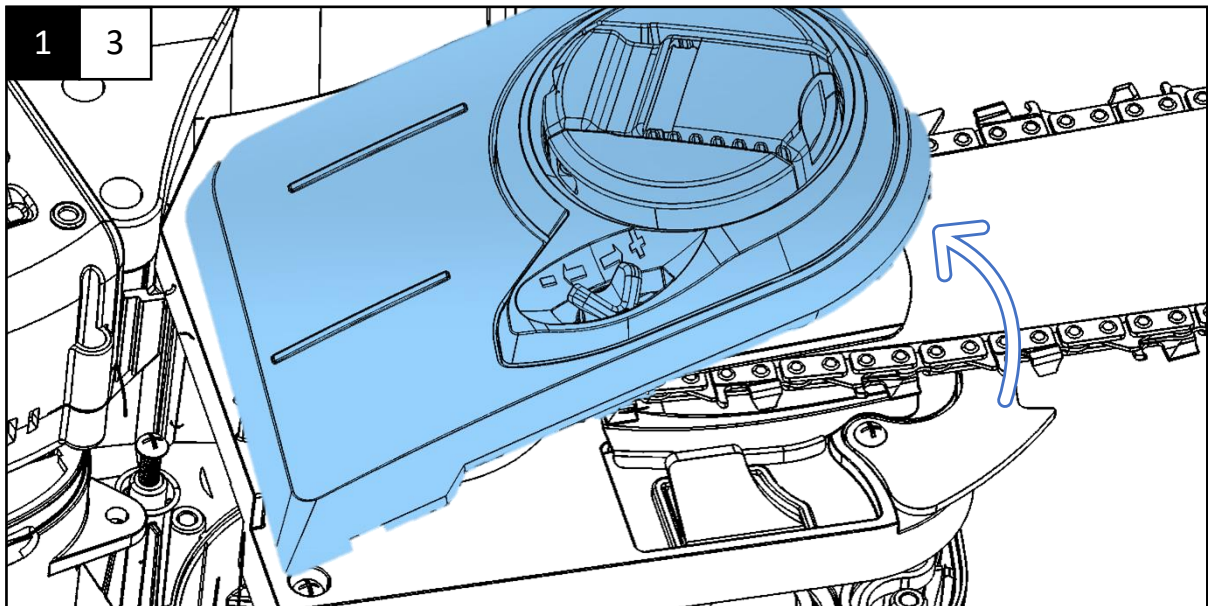
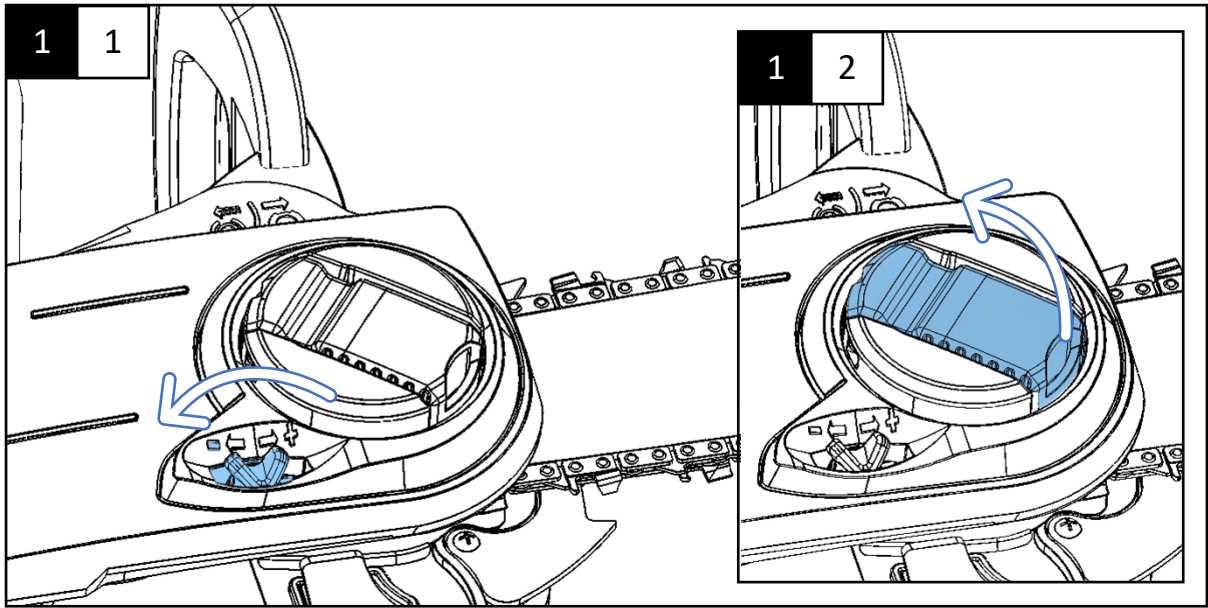

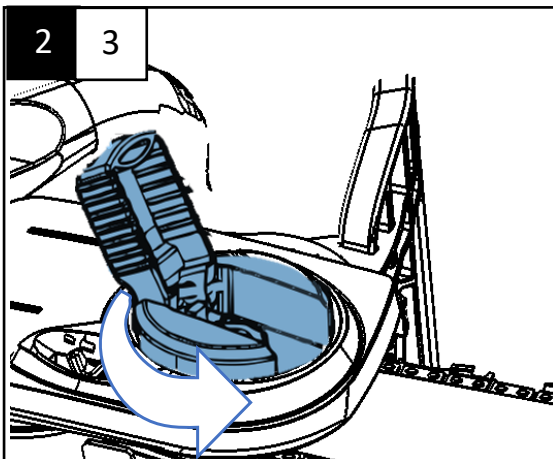
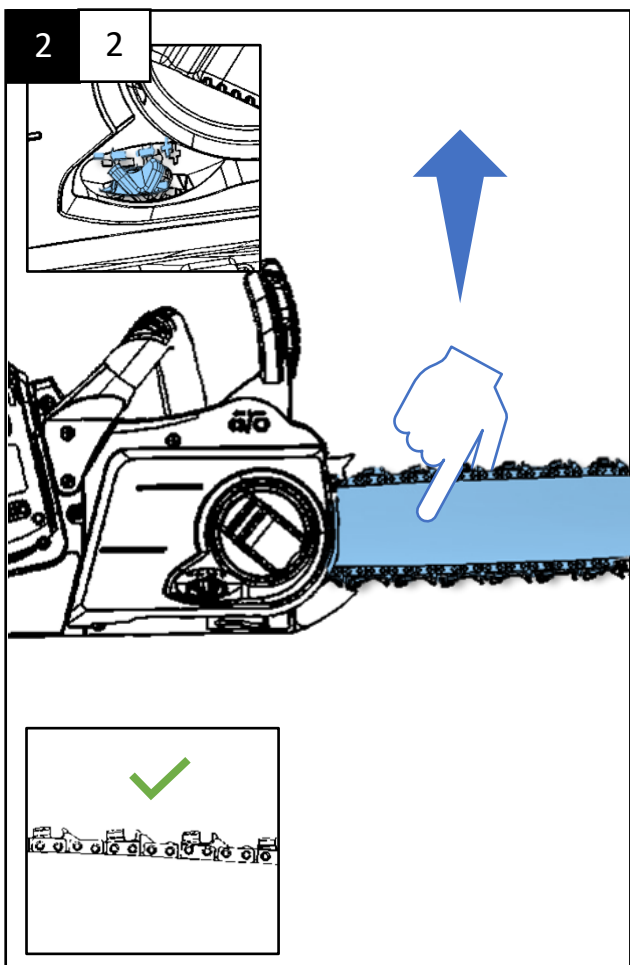
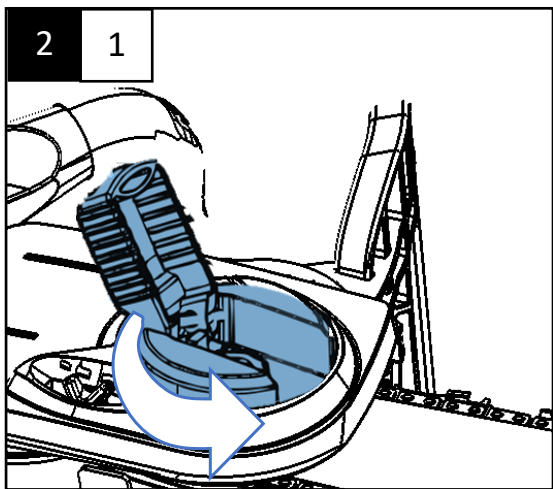
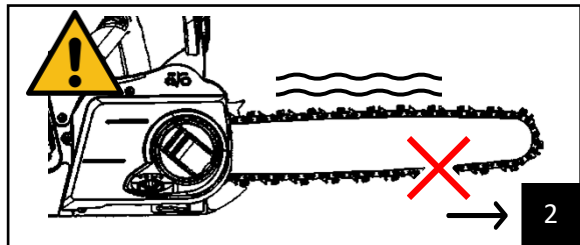
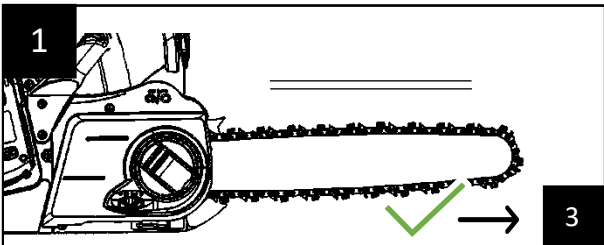
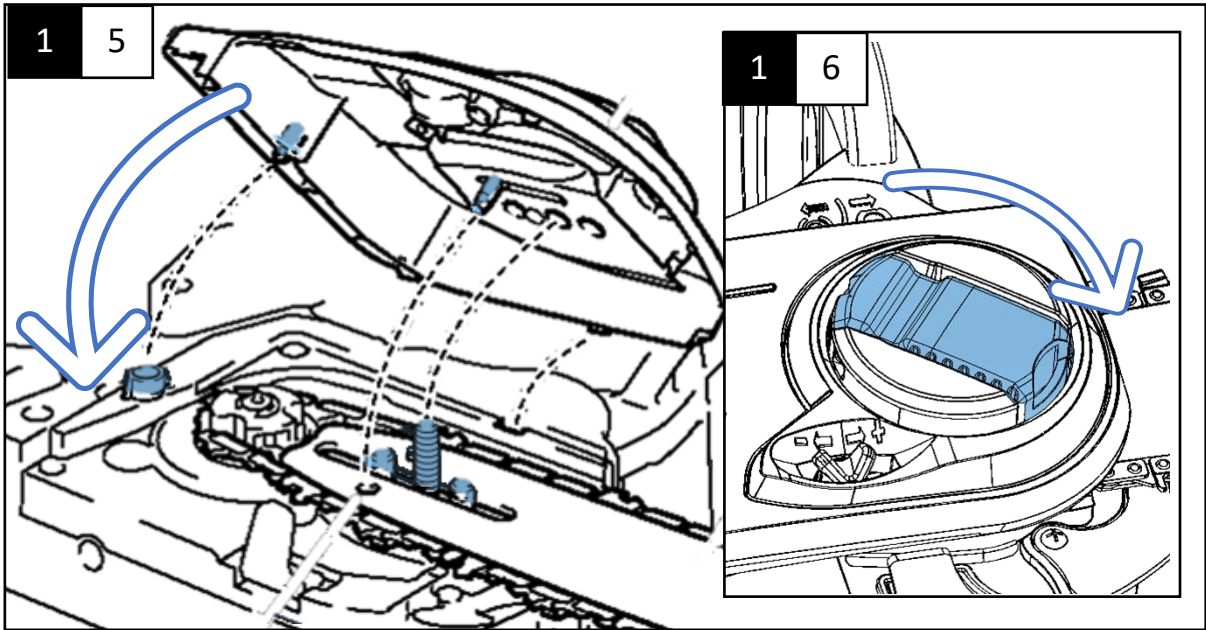

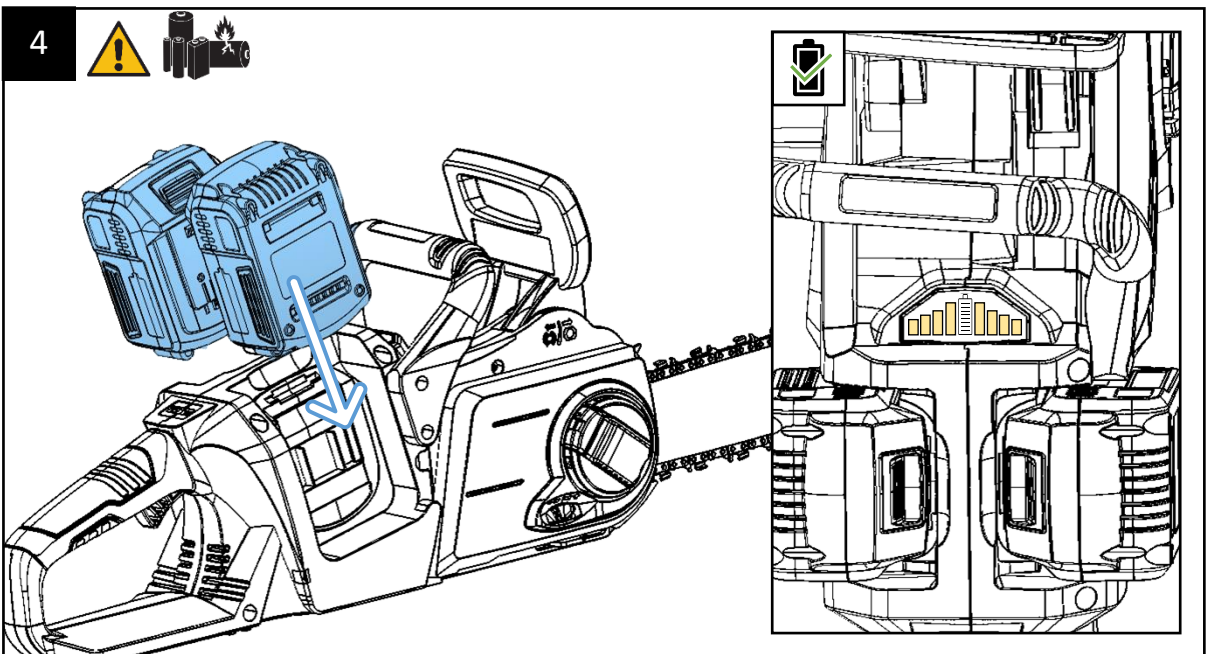
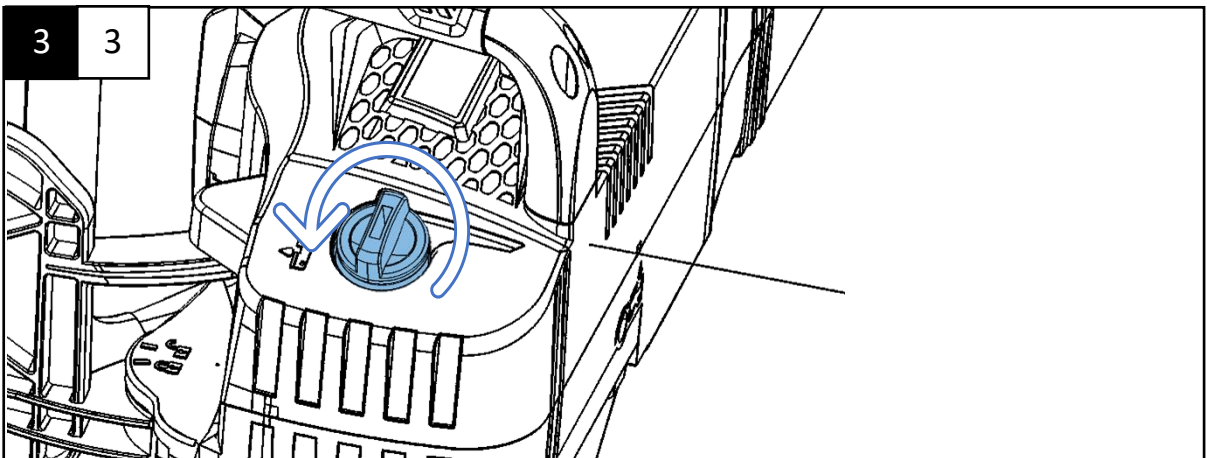
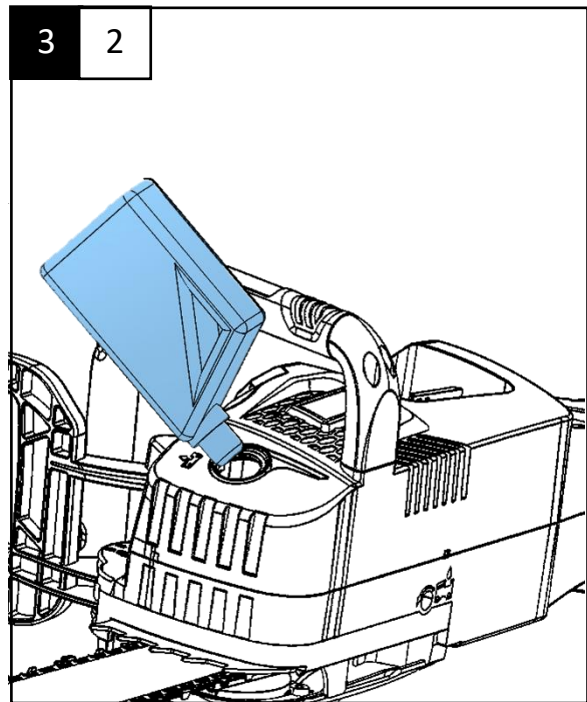
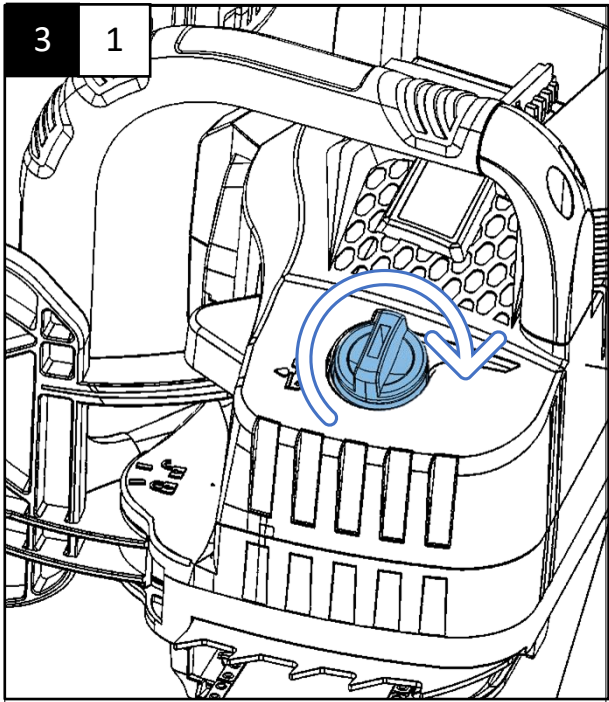

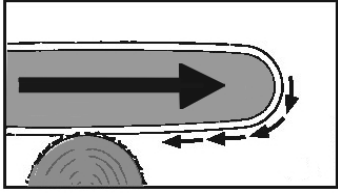
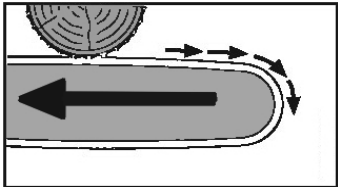
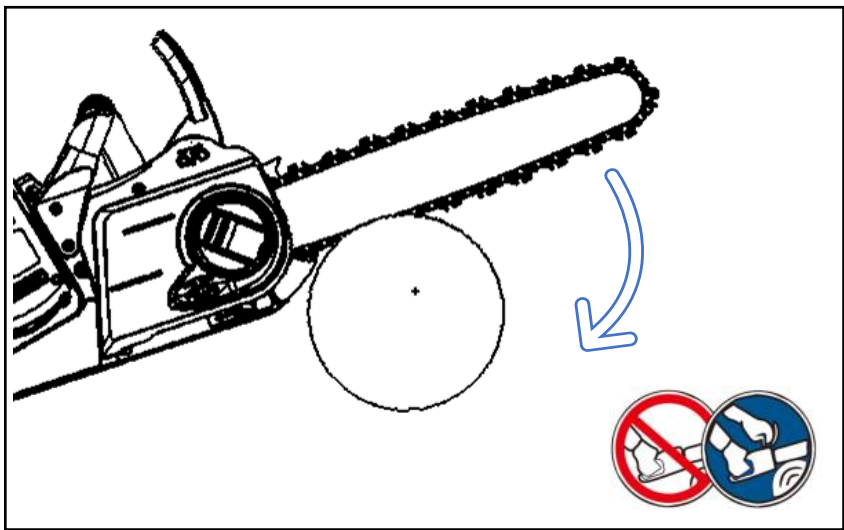
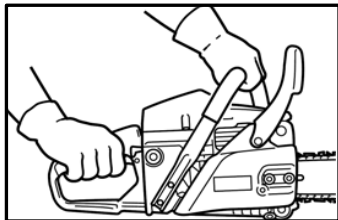
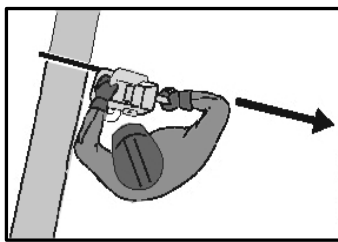
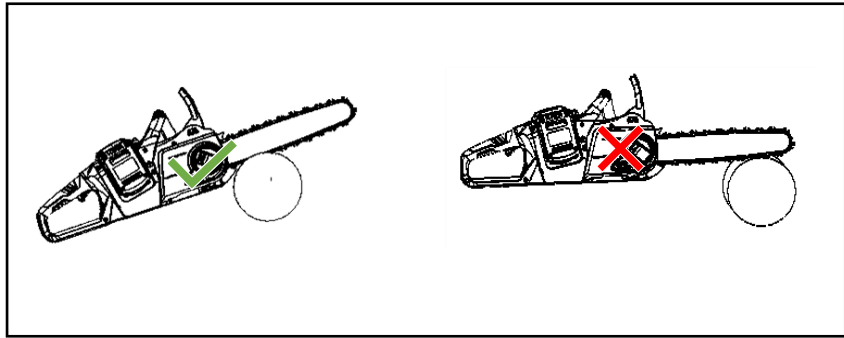
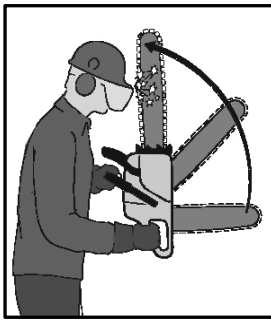
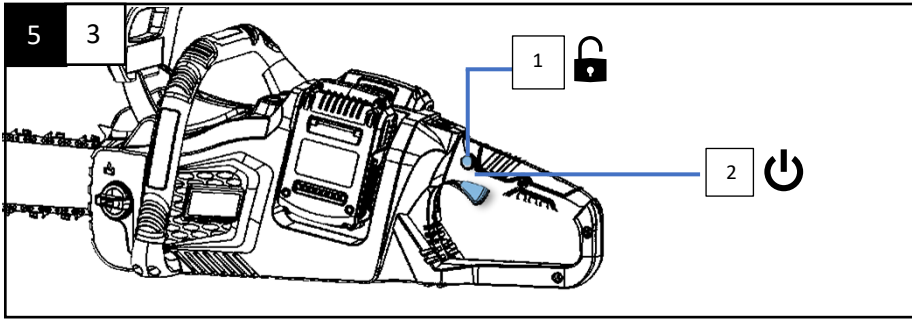
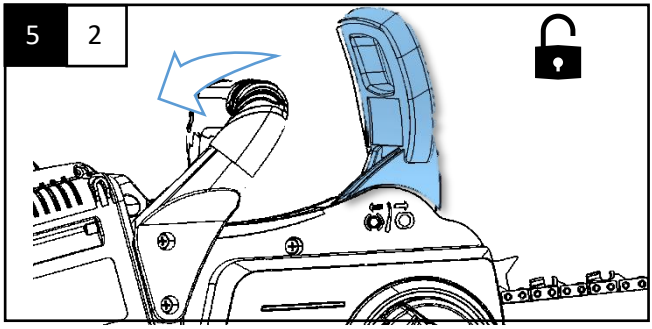
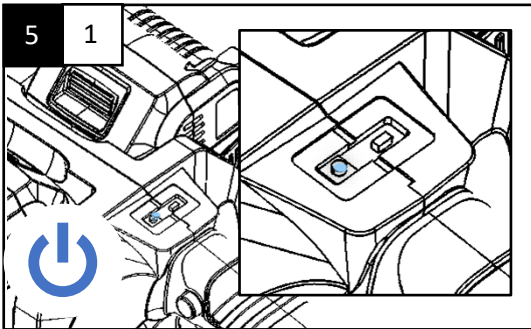



# TECHNISCHE DATEN | TECHNICAL DATA

<b>Nennspannung</b> Rated Voltage Tension nominale Nominale spanning Tensione nominale	36 V	<b>Gewicht</b> Weight Lester Gewicht Il peso	3,8 kg
<b>Nennleistung</b> Rated output cap. Capacité de sortie nominale Nominaal uitgangsvermogen Capacità di uscita nominale.	1,3 kW	<b>Akku*</b> Battery* La batterie* Accu* Batteria*	4,0 Ah (2 X 18 V)
<b>Antriebsart</b> Drive type Type de lecteur Type aandrijving Tipo di guida	Direktantrieb	<b>Schalldruckpegel*</b> Sound Pressure Level* Niveau de pression acoustique* Geluidsdruk niveau* Livello di pressione sonora*	L <sub>pA</sub> : 92,5 dB(A) K <sub>pA</sub> : 3 dB
<b>Sägegeschwindigkeit</b> Chain speed Vitesse de chaîne Ketting snelheid Velocità della catena	20 m/s	<b>Schalleistungspegel*</b> Sound Power Level* Niveau de puissance sonore* Geluidsvermogensniveau* Livello di potenza sonora*	L <sub>WA</sub> : 104,8 dB(A) K <sub>WA</sub> : 3 dB
<b>Schnittlänge</b> Cutting length La longueur de coupe Scherpe lengte Lunghezza di taglio	373 mm	<b>Hand-Arm-Vibration*</b> <b>in Holz</b> Hand Arm Vibration in wood Vibrations main-bras en bois Trillingen van handarmen in hout Vibrazione mano braccio in legno	6,5 m/s <sup>2</sup> , K = 1,5 m/s <sup>2</sup>
<b>Schwert</b> Guide bar Barre guide Gids Bar Barra guida	400 mm/16"		
<b>Haftöl-Tankinhalt</b> Oil tank capacity Capacité du réservoir d'huile Capaciteit olietank Capacità del serbatoio dell'olio	260 ml		

\*Akku nicht im Lieferumfang enthalten Battery not included

**\*DEUTSCH** Der angegebene Schwingungsgesamtwert und die angegebenen Geräuschemissionswerte sind nach einem genormten Prüfverfahren gemessen worden und können zum Vergleich eines Elektrowerkzeugs mit einem anderen verwendet werden. Sie können auch zu einer vorläufigen Einschätzung der Belastung verwendet werden. **Warnung!** Die Schwingungs- und Geräuschemissionen können während der tatsächlichen Benutzung des Elektrowerkzeugs von den Angabewerten abweichen, abhängig von der Art und Weise, in der das Elektrowerkzeug verwendet wird, insbesondere, welche Art von Werkstück bearbeitet wird. Es ist notwendig, Sicherheitsmaßnahmen zum Schutz des Bedieners festzulegen, die auf einer Abschätzung der Schwingungsbelastung während der tatsächlichen Benutzungsbedingungen beruhen (hierbei sind alle Anteile des Betriebszyklus zu berücksichtigen, beispielsweise Zeiten, in denen das Elektrowerkzeug abgeschaltet ist, und solche, in denen es zwar eingeschaltet ist, aber ohne Belastung läuft). Versuchen Sie, die Belastung durch Vibrationen und Geräusche so gering wie möglich zu halten. Beispielhafte Maßnahmen zur Verringerung der Vibrationsbelastung sind das Tragen von Handschuhen beim Gebrauch des Werkzeugs, die Begrenzung der Arbeitszeit und der Einsatz von Zubehören in gutem Zustand.

**\*ENGLISH** The declared vibration total value and the declared noise emission values have been measured in accordance with a standard test method. The declared vibration total value may also be used in a preliminary assessment of exposure. **Warning!** The vibration and noise emission during actual use of the power tool can differ from the declared total value depending on the ways in which the tool is used, in particular, what kind of work piece is machined. It is necessary to identify safety measures to protect the operator that are based on an estimation of exposure in the actual conditions of use (taking account of all parts of the operating cycle such as the times when the tool is switched off and when it is running idle in addition to the trigger time). Try to minimize the impact of vibration and noise. Exemplary measures to reduce vibration exposure include wearing gloves while using the tool, limiting working time, and using accessories in good condition.

**\*FRANÇAIS** La valeur totale déclarée des vibrations et les valeurs déclarées d'émission sonore ont été mesurées conformément à une méthode d'essai standard. La valeur totale déclarée des vibrations peut également être utilisée dans une évaluation préliminaire de l'exposition. **Avertissement!** L'émission de vibrations et de bruit lors de l'utilisation réelle de l'outil électrique peut différer de la valeur totale déclarée en fonction de la manière dont l'outil est utilisé, en particulier du type de pièce à usiner. Il est nécessaire d'identifier les mesures de sécurité mesurées pour protéger l'opérateur sur la base d'une estimation de l'exposition dans les conditions réelles d'utilisation (en tenant compte de toutes les parties du cycle de fonctionnement, telles que les moments où l'outil est éteint et lorsqu'il tourne au ralenti en plus du temps de déclenchement). Essayez de minimiser l'impact des vibrations et du bruit. Parmi les mesures exemplaires visant à réduire l'exposition aux vibrations, mentionnons le port de gants lors de l'utilisation de l'outil, la limitation du temps de travail et l'utilisation d'accessoires en bon état.

**\*NEDERLANDS** De opgegeven trillings totaalwaarde en de opgegeven geluidsemissiewaarden zijn gemeten volgens een standaard testmethode. De opgegeven totale trillingswaarde mag ook worden gebruikt bij een voorlopige beoordeling van de blootstelling. **Waarschuwing!** De trillings- en geluidsemissie tijdens het daadwerkelijke gebruik van het elektrisch gereedschap kan afwijken van de opgegeven totale waarde, afhankelijk van de manier waarop het gereedschap wordt gebruikt, met name wat voor soort werkstuk wordt bewerkt. Ter bescherming van de bediener gemeten veiligheid moet worden vastgesteld op basis van een schatting van de blootstelling in de werkelijke gebruiksomstandigheden (rekening houdend met alle onderdelen van de bedrijfs cyclus, zoals de tijdstippen waarop het gereedschap wordt uitgeschakeld en wanneer het naast de activeringstijd niet meer wordt gebruikt). Probeer de impact van trillingen en geluid te minimaliseren. Voorbeelden van maatregelen om blootstelling aan trillingen te verminderen, zijn het dragen van handschoenen tijdens het gebruik van het gereedschap, het beperken van de werktijd en het gebruik van accessoires in goede staat.

**\*INGLESE** Il valore totale delle vibrazioni dichiarato e i valori dichiarati di emissione acustica sono stati misurati secondo un metodo di prova standard. Il valore totale delle vibrazioni dichiarato può essere utilizzato anche in una valutazione preliminare dell'esposizione. **Avvertimento!** L'emissione di vibrazioni e rumore durante l'uso effettivo dell'elettroutensile può differire dal valore totale dichiarato a seconda delle modalità di utilizzo dell'utensile, in particolare del tipo di pezzo lavorato. È necessario individuare misure di sicurezza per proteggere l'operatore basate su una stima dell'esposizione nelle condizioni effettive d'uso (tenendo conto di tutte le parti del ciclo operativo, come i tempi in cui l'utensile è spento e quando è in funzione inattivo oltre al tempo di attivazione). Cerca di ridurre al minimo l'impatto di vibrazioni e rumore. Misure esemplari per ridurre l'esposizione alle vibrazioni includono l'uso di guanti durante l'utilizzo dell'utensile, la limitazione dei tempi di lavoro e l'utilizzo di accessori in buone condizioni.

# SICHERHEITSHINWEISE



**Beachten Sie bitte zur Vermeidung von Fehlfunktionen, Schäden und gesundheitlichen Beeinträchtigungen die beigefügten Allgemeinen Sicherheitshinweise sowie folgende Hinweise:**

**Bitte beachten Sie auch die Sicherheitshinweise in den Bedienungsanleitungen zu Akku und Ladegerät.**



- Beachten Sie alle Hinweissymbole. Sie kennzeichnen Anweisungen, die für die Sicherheit wichtig sind. Befolgen Sie immer die Anweisungen, andernfalls können schwere Verletzungen die Folge sein!
- Halten Sie die Bedienungsanleitung bei der Arbeit immer griffbereit.
- Kinder und Personen mit eingeschränkten physischen, sensorischen oder geistigen Fähigkeiten dürfen die Kettensäge nicht benutzen. Die Kettensäge darf nur von unterwiesenen Personen benutzt werden.
- Halten Sie Personen und Tiere vom Arbeitsbereich fern.
- Verwenden Sie die Kettensäge nicht, wenn Sie müde sind oder unter Einfluss von Drogen, Alkohol oder Medikamenten stehen. Ein Moment der Unachtsamkeit beim Gebrauch der Maschine kann zu ernsthaften Verletzungen führen.
- Verwenden Sie die Kettensäge nur in Übereinstimmung mit dieser Anleitung ausschließlich zum Sägen von Holz. Metall, Plastik oder anderes Material, das nicht aus Holz ist, darf nicht mit der Kettensäge geschnitten werden.
- Benutzen Sie die Kettensäge nicht als Hebel zum Anheben, Bewegen oder Spalten von Gegenständen.
- Benutzen Sie die Säge nicht bei Temperaturen unter 10 °C.
- Beachten Sie die geltenden Unfallverhütungsvorschriften.
- Das Schneiden mit der Kettensäge auf einer Leiter oder im Baum oder an einem ähnlich unstabilen Standort ist nicht erlaubt. Schneiden Sie nicht über Schulterhöhe und nie mit einer Hand.
- Überprüfen Sie die Kettensäge vor jeder Inbetriebnahme auf abgenutzte, gelockerte oder beschädigte Teile. Benutzen Sie die Kettensäge nicht, wenn diese beschädigt, nicht ordnungsgemäß eingestellt oder nicht vollständig und betriebssicher zusammengebaut ist.
- Bevor Sie mit der Arbeit beginnen, sichern Sie den Arbeitsbereich, und ermitteln Sie einen sicheren Fluchtweg aus der Reichweite des fallenden Baumes oder fallender Äste.
- Vergewissern Sie sich, dass die Sägekette sofort stoppt, wenn Sie den Gashebel loslassen. Schalten Sie die Kettensäge aus, bevor Sie diese absetzen.

- Die Kettensäge darf immer nur von einer Person bedient werden. Achten Sie darauf, dass andere Personen sich nicht im Schwenkbereich der Kettensäge aufhalten.
- Achten Sie darauf, dass die Kettensäge beim Anlaufen freisteht. Halten Sie alle Körperteile von der Kettensäge fern. Halten Sie die Griffe sauber, und frei von Öl und Kraftstoff.
- Benutzen Sie nur Original-Zubehör und Original-Ersatzteile.
- Beim Schneiden von Büschen und Gestrüpp seien Sie ganz besonders vorsichtig, da sich dünne Zweige in der Kette verfangen und Sie aus dem Gleichgewicht bringen oder Verletzungen verursachen können.
- Es dürfen keinerlei Veränderungen an der Maschine vorgenommen werden.
- Beim Transportieren der Kettensäge bringen Sie immer den Schwertschutz an.
- Schützen Sie die Kettensäge vor Feuchtigkeit.
- Falls an der Kettensäge Schäden auftreten, benutzen Sie das Gerät nicht mehr und lassen Sie es durch einen Fachmann instand setzen oder wenden Sie sich an unsere Kundenbetreuung. Zerlegen Sie das Gerät nicht und unternehmen Sie keine eigenen Reparaturversuche.

### Vermeidung von Rückschlag und Rückstoß

Die am häufigsten auftretenden Reaktionskräfte sind: Rückschlag, Hineinziehen und Rückstoß.

#### Rückschlag

Rückschlag kann zu tödlichen Verletzungen führen.

Bei einem Rückschlag wird die Säge plötzlich zum Benutzer geschleudert.

#### Ein Rückschlag kann auftreten:

- wenn die Spitze des Schwertes einen Gegenstand berührt,
- wenn die Sägekette an der Schwertspitze im Schnitt kurz eingeklemmt wird.

#### Sie verringern die Gefahr eines Rückschlags,

- wenn kein Körperteil im verlängerten Schwenkbereich der Sägekette ist,
- indem Sie die Säge immer fest mit beiden Händen halten, wobei Daumen und Finger die Griffe der Kettensäge umschließen,
- durch eine Körperhaltung, die es Ihnen ermöglicht den Rückschlagkräften Stand zu halten,
- indem Sie nie über Schulterhöhe sägen,
- indem Sie nur mit voller Drehzahl sägen,
- indem Sie nicht mit der Schwertspitze sägen oder einstechen.

#### Rückstoß

Wenn beim Sägen mit der Oberseite des Schwertes – Rückhandschnitt – die Sägekette klemmt oder auf einen festen Gegenstand im Holz trifft, kann die Kettensäge in Richtung Benutzer zurückgestoßen werden.

Mindern Sie das Risiko indem Sie vor dem Schnitt zuerst den Krallenanschlag ansetzen.

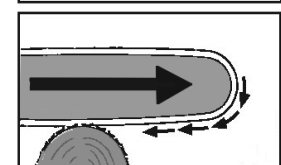
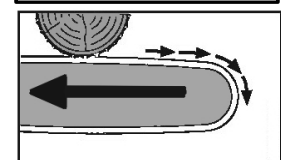
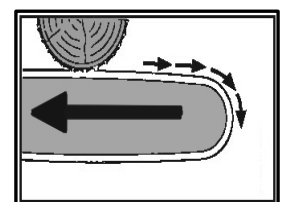
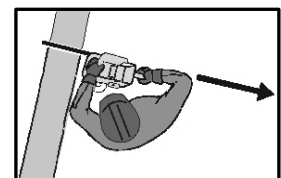
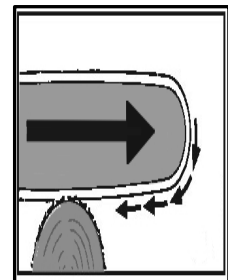

### **Vorsichtsmaßnahmen gegen Rückschlag und Rückstoß**

Um ein Verletzungsrisiko bei Rückstoß auszuschließen, überprüfen Sie die Funktion der Rückschlagbremse vor jedem Arbeitsbeginn.

Halten Sie die Sägekette immer scharf, um eine möglichst hohe Sicherheit gegen Rückschlag und Rückstoß zu bieten. Entfernen der Sicherheitseinrichtungen, eine ungenügende Wartung oder ein nicht ordnungsgemäßes Auswechseln des Schwertes oder der Kette stellen ein erhöhtes Sicherheitsrisiko dar, das durch einen Rückschlag zu schweren Verletzungen führen kann.

Aus Sicherheitsgründen dürfen keine anderen Ketten- oder Schwertarten verwendet werden, als die in der Anleitung angegebenen Arten.

- Ein Rückstoß ist eine ruckartige Bewegung des Schwertes nach oben, der durch eine Berührung der Schwertspitze mit einem festen Gegenstand verursacht wird. Dieser Rückstoß ist gefährlich und kann dazu führen, dass Sie die Kontrolle über das Gerät verlieren.
- Beim Sägen von Schnittholz und dünnem Gehölz verwenden Sie immer eine sichere Auflage, z. B. einen Sägebock. Das zu schneidende Holz darf beim Sägen nicht gestapelt werden.

Sichern Sie Rundhölzer bevor Sie diese schneiden. Achten Sie darauf, dass Sie immer zum Hang hin stehen, wenn Sie auf einem schrägen Untergrund stehen.

### **Persönliche Schutzausrüstung**

- Beim Arbeiten mit der Kettensäge, tragen Sie immer eine Schutzbrille, Schutzhandschuhe und Gehörschutz. Tragen Sie schnittfeste, eng anliegende Kleidung, lange Hose und Sicherheitsschuhe.

Auch bei sachgemäßer Verwendung der Kettensäge kann ein gewisses Restrisiko nicht ausgeschlossen werden. Potentielle Gefährdungen für die Gesundheit können sein:

Schnittverletzungen, durch den Kontakt mit der ungeschützten Sägekette oder ein Hineingreifen in die laufende Sägekette. Ebenfalls zu Schnittverletzungen kann ein unvorhergesehenes, plötzliches Bewegen des Schwertes führen.

Verletzungen durch Wegschleudern von Teilen der Sägekette oder durch Wegschleudern von Teilen des Schneidgutes.

- Die Kettensäge weist eine Hand-Arm-Vibration von 4,2 bzw. 4,6 m/s<sup>2</sup> auf. Halten Sie genügend Pausen ein, um Schäden durch Hand-Arm-Vibrationen zu vermeiden. Der Vibrationswert kann abweichen, wenn
  - die Kettensäge nicht richtig verwendet wird oder der Zustand der Maschine nicht in Ordnung ist,
  - das zu schneidende Material nicht richtig verarbeitet wird,
  - wenn die Sägekette nicht scharf ist.

## Symbolerklärung

	Sicherheitshinweise beachten!
	Warnung vor Rückstoß/Rückschlag!
	Kettensäge niemals mit einer Hand bedienen. Die Kettensäge beim Arbeiten nur mit beiden Händen festhalten.
	Bedienungsanleitung lesen und Hinweise beachten.
	Kopf-, Augen-, Gehör-, Handschutz sowie festes Schuhwerk tragen.
	Schützen Sie die Kettensäge vor Feuchtigkeit.
	Rückschlagbremse
	Garantierter Schalleistungspegel L <sub>WA</sub>

# SAFETY NOTES



**Please note the included General Safety Notes and the following safety notes to avoid malfunctions, damage or physical injury:**

**Please also observe the safety notes in the manuals of Battery and Charger.**



- Please note all warning symbols. The symbols indicate instructions which are important for safety reasons. Always observe these instructions as failure to do so could result in serious injury!
- Keep the manual always ready to hand when working with the chain saw.
- Children and persons with limited physical, sensorial or mental abilities are not allowed to use the chain saw. The chain saw may only be operated by briefed persons.
- Keep bystanders and animals out of the work area.
- Do not use the unit when your reactivity is affected by alcohol consumption, medication, drugs, illness or when you are tired. One moment of inattention when operating the unit can cause severe injuries.
- Only use the chain saw as indicated in this manual for cutting wood or objects made of wood. It is not allowed to cut metal, plastics or other material that is not made of wood with the chain saw.
- Do not use the chain saw as a lever for lifting, moving or splitting objects.
- Do not operate the chain saw at temperatures below 10 °C.
- Observe all accident prevention regulations.
- Cutting with the chain saw when standing on a ladder, in a tree or in any other instable places is not allowed. Do not cut with the chain saw above shoulder height and never operate the saw with one hand.
- Always inspect the chain saw before each use for worn, loose, or damaged parts. Never operate a chain saw that is damaged, improperly adjusted, or is not completely and securely assembled.
- While clearing the area around the falling tree or falling branches, arrange a good foothold and a secure retreat path.
- Be sure that the saw chain stops moving immediately when the throttle trigger is released. First shut off the chain saw and then lie down.
- The chain saw must be used only by one person at a time.
- Make sure bystanders do not stay in the chain saw's area of swing.

- Make sure the chain saw is not touching anything and moving free. Keep all parts of your body away from the saw chain when the engine is running. Keep the handles dry, clean and free of oil or fuel mixture.
- Use only original accessories and original replacement parts.
- Use extreme caution when cutting small size brushes and saplings because slender material can be jammed in the saw chain and whipped towards your body to cause injuries or pull you off balance.
- Do not modify the chain saw in any way.
- When transporting the chain saw always place the guide bar cover on the guide bar.
- Protect the chain saw from moisture.
- Should the chain saw become damaged do not use it and have it repaired by a professional or contact our customer support department. Do not disassemble the chain saw or try repairing it yourself.

### Avoiding Kickback and Pushback

The most common reactive forces are:kickback, pull-in and pushback.

#### Kickback

Kickback may cause deadly injuries.

If kickback occurs, the chain saw will be rapidly kicked back in direction to the operator.

#### Kickback may occur:

- when the tip of the guide bar touches a hard object,
- when the saw chain on the guide bar tip is jammed while cutting.

#### To avoid the risk of kickback,

- make sure no body parts are in the extended swing range of the saw chain,
- hold the chain saw firmly with both hands when working. Use a firm grip with thumb and fingers encircling the chain saw handles,
- always keep safe stand in order to be able to withstand the backward motion,
- never cut over shoulder height,
- always cut with full speed,
- do not start cutting with the tip of the guide bar or inserting the tip of the guide bar into the wood first.

#### Pushback

While cutting with the top of the guide bar the saw chain may touch a hard object in the wood. This will pinch the saw chain and pushback the machine in direction to the operator.

Reduce the risk of sudden strikes by inserting the bumper spikes into the wood first and then start cutting.

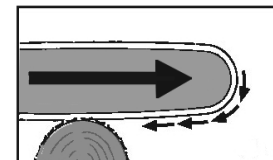
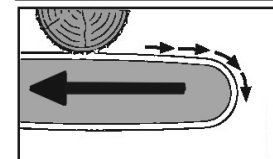
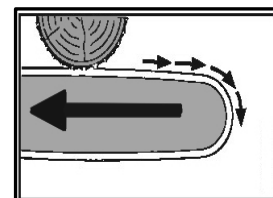
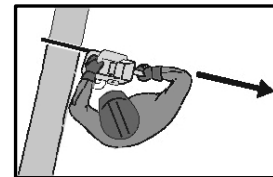
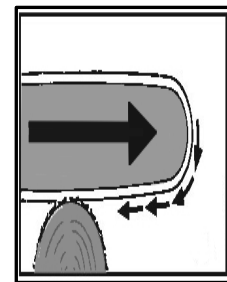











### Safety Precautions against Kickback and Pushback

- To reduce the risk of injury due to kickback, check the proper function of the chain brake prior to use the chain saw. Always keep the saw chain sharp. This will ensure a high level of safety against kickback. Removal of any safety parts, inadequate maintenance or incorrect mounting of the guide bar and saw chain will increase the safety risk and lead to serious injuries due to kickback.
- For safety reasons do not use any other saw chain or guide bar types not specified in this manual.
- Kickback is the upward motion of the guide bar that occurs when the saw chain tip contacts a hard object. Kickback is dangerous and can lead to loss of control of the chain saw.
- When cutting converted timber and thin branches, always use a safe stand, e. g. a sawhorse. Do not stack timber pieces for cutting.
- Before cutting logs, secure in position. When working on sloping ground, make sure to work facing upwards.

### Personal Safety Equipment

- When working with the chain saw, wear eye protection, protective gloves and hearing protection. Wear cut- proof and tight-fitting clothes, long trousers and safety boots.
- Even in case of appropriate use of the chain saw a residual hazard cannot be excluded. Potential human health hazards can be:
  - Cuts due to contact with an unprotected saw chain or when touching a moving saw chain. An unexpected moving of the guide bar can also result in severe cuts.
  - Abrasions due to parts that are thrown off the saw chain or from the cut material.
- The chain saw has a hand arm vibration of 4.2 resp. 4.6 m/s<sup>2</sup>. To avoid injuries due to the hand arm vibration, take sufficient rest breaks. Please note the vibration value may vary if
  - the chain saw is not used properly or the chain saw is not correctly assembled,
  - the wooden material is not processed correctly, not sharp

### Symbol Explanation

	Follow the warnings!
	Guard against kickback and pushback while working with the chain saw!
	Do not operate the chain saw with one hand. Only operate the chain saw by holding the handles firmly with both hands.
	Read the manual and observe all safety notes.
	Wear protective headgear, goggles, ear muffs, hand protection and firm footwear.
	Protect the chain saw from moisture.
	chain brake
	Guaranteed Sound Power Level LWA

# CONSOGNES DE SÉCURITÉ



**Afin d'éviter tout dysfonctionnement, dommage ou toute blessure physique, veuillez s'il vous plaît lire attentivement les précautions de sécurité générale et les informations suivantes: Veuillez également tenir compte des consignes de sécurité du mode d'emploi de la batterie et du chargeur.**



- Suivre tous les symboles des avertissements. Ils identifient les instructions qui sont importants pour la sécurité. Toujours suivre les instructions, les blessures graves peuvent s'ensuivre contraire!
- Maintenir le manuel au travail à la main.
- Les enfants et les personnes peuvent, avec réduction des capacités physiques, sensorielles ou mentales ne pas utiliser la tronçonneuse. La scie à chaîne peut être utilisé que par du personnel qualifié.
- Garder les personnes et les animaux de la région.
- Utilisation de la tronçonneuse lorsque vous êtes fatigué ou sous l'influence de drogues, d'alcool ou de drogues. Un moment d'inattention lors de la machine peut causer des blessures graves.
- Utiliser la tronçonneuse uniquement en conformité avec le présent manuel uniquement pour couper le bois. Métal, plastique ou autre matériel qui n'est pas faite de bois ne doit pas être coupé avec de tronçonneuse.
- Utilisation de la tronçonneuse comme un levier pour soulever, déplacer ou objets fractionnement.
- Utilisation de tronçonneuse à des températures inférieures à 10 °C.
- Respecter les règles de sécurité applicables.
- La découpe avec une tronçonneuse sur une échelle ou l'arbre ou dans un endroit similaire instable n'est pas autorisé. Ne pas couper au-dessus de la hauteur des épaules, et jamais avec une seule main.
- Vérifiez la tronçonneuse avant chaque utilisation pour les pièces usées, desserrées ou endommagées. Utilisez la tronçonneuse, si elle est endommagée, mal réglée ou non entièrement assemblé et est sûr de fonctionner.
- Avant de commencer le travail, sécuriser la zone de travail, et d'identifier une échappée sûre hors de la portée de l'arbre qui tombe.
- S'assurer que la chaîne s'arrête immédiatement lorsque vous relâchez la manette des gaz. Eteignez la scie avant de les vendre.
- La tronçonneuse ne peut être exploité par une personne. Assurez-vous que d'autres personnes qui ne sont pas dans la zone de pivotement de la scie.
- Assurez-vous que la chaîne est libre au début. Gardez toutes les parties du corps loin de la tronçonneuse. Gardez les poignées propres et exemptes d'huile et de carburant.

- Utilisez uniquement des accessoires originaux et pièces de rechange originales.
- Lors de la coupe de buissons et des broussailles vous êtes particulièrement prudent, car les brindilles fines pris dans la chaîne et que vous tirez hors d'équilibre ou de causer des blessures.
- Il n'ya aucune modification sur la machine doit être faite.
- Lorsque vous transportez la tronçonneuse doit toujours être placé l'épée de protection.
- Protéger la tronçonneuse de l'humidité.
- Si produire des dommages à la tronçonneuse, vous n'utilisez plus l'appareil et le faire réparer par un expert ou contacter notre service client. Démontez l'appareil et que vous n'essayez pas de réparer.

### Évitez de rebond et de recul

Les forces les plus courants réactifs sont: chèque, étirer et de traction et de recul.

#### Revers

Un rebond peut conduire à des blessures mortelles.

Dans un revers, la scie est soudainement jetés à l'utilisateur.

#### Un rebond peut se produire:

- si la pointe de l'épée à une objet touche,
- si la chaîne est à la pointe de l'épée coincée dans la coupe courte.

#### Pour réduire le risque d'un retour de baton

- si aucun corps fait partie de la chaîne dans le balayage étendu,
- par la scie toujours la tenir à deux mains, avec les pouces et les doigts encerclant les poignées de la tronçonneuse,
- une posture qui vous permet de résister aux forces de recul,
- jamais vu par le dessus des épaules,
- par sciage seulement à pleine vitesse,
- en n'utilisant pas la coupe pointe de l'épée ou percer.

#### Recul

Si la coupure avec le haut de l'épée - coupe du revers - la scie chaîne fixée à un fixe ou contre-étai dans le bois répond à la tronçonneuse dans le sens des utilisateurs sont rejetées.

Atténuer les risques en coupant avant le début de l'attaque première griffe.

#### Précautions contre le rebond et le recul

Pour exclure un risque de blessure pendant le recul, vérifier le fonctionnement de la vérification des freins avant de commencer le travail.

Gardez la chaîne toujours soucieux de garantir une sécurité maximale contre le rebond et de recul. Suppression des dispositifs de sécurité, l'entretien inadéquat, ou pas correctement remplacer l'épée ou la chaîne représentent un risque de sécurité accru qui peut entraîner des blessures graves par un revers.

Pour des raisons de sécurité, pas de chaînes ou d'autres types d'épées sont utilisées, comme spécifié dans les modes manuels.

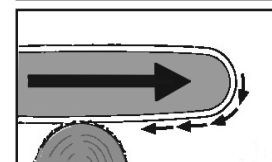
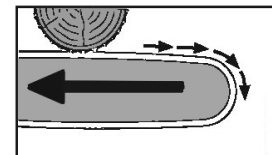
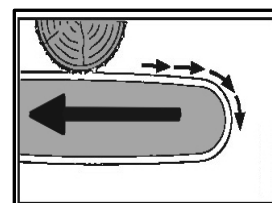
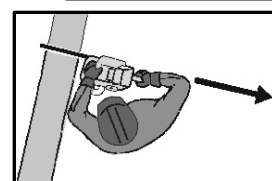
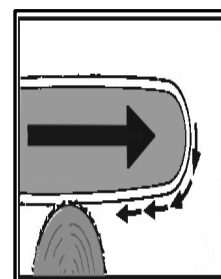









- Un rebond est un mouvement saccadé de l'épée vers le haut, qui est causée par toucher la pointe de l'épée avec un objet solide. Ce recul est dangereux et peut vous faire perdre le contrôle de l'appareil.
- Lorsque le bois de sciage et de bois mince, toujours utiliser une base sécurisée, comme un chevalet. Le bois à découper doivent pas être empilés pour le sciage.

Fixer les journaux avant de les couper. Assurez-vous que vous avez toujours à traîner pendant que vous êtes debout sur une surface en pente.

### Équipement de protection individuelle

- Lorsque vous travaillez avec une tronçonneuse, toujours porter des lunettes de sécurité, des gants et des protège-oreilles. Porter résistants aux coupures, des vêtements ajustés et chaussures de sécurité.
- Même lorsqu'ils sont correctement utilisés dans la chaîne de a vu, un certain risque résiduel ne peut être exclue. Les dangers potentiels pour la santé peuvent être: Coupures, par contact avec les non protégé ou d'une chaîne d'atteindre dans la chaîne actuelle. Des coupures peuvent également être un imprévu, un mouvement brusque la cause de l'épée.  
Blessures de s'envoler de certaines parties de la chaîne ou en étant jeté par les parties du matériau de coupe.
- La tronçonneuse a une vibration main-bras de 4,2 et 4,6 m/s<sup>2</sup>. Gardez suffisamment de pauses pour éviter les dommages dus aux vibrations main-bras. Le niveau de vibration peut être différente si
  - scie à chaîne n'est pas utilisé correctement ou l'état de la machine n'est pas dans l'ordre,
  - matériau coupé n'est pas traitée correctement,
  - si la chaîne n'est pas nette.

### Explication des Symboles

	Les consignes de sécurité!
	Prêtez attention à reculer/rebond!
	Ne jamais utiliser de la chaîne a vu avec une seule main. La scie à chaîne tout en travaillant avec seule-ment deux mains pour tenir.
	Lire manuel d'instructions et consignes de manière explicite.
	Tête, des yeux, des oreilles, protection des mains et porter des chaussures robustes.
	Protéger la tronçonneuse de l'humidité.
	Frein de chaîne
	Niveau de puissance acoustique garanti L <sub>WA</sub>

# INFORMAZIONI SULLA SICUREZZA



**Si prega di notare al fine di evitare malfunzionamenti, danni e problemi di salute le istruzioni di sicurezza allegate e le seguenti informazioni:**

**Osservare anche le istruzioni di sicurezza nelle istruzioni per l'uso della batteria e del caricabatteria.**



- Segui tutti i simboli avvertenze. Identificano le istruzioni che sono importanti per la sicurezza. Seguire sempre le istruzioni, lesioni gravi in caso contrario potrebbe causare!
- Conservare il manuale sul posto di lavoro a portata di mano.
- I bambini e le persone possono, con ridotte capacità fisiche, sensoriali o mentali non usare la motosega. La motosega può essere utilizzato solo da personale addestrato.
- Tenere le persone e gli animali lontani dalla zona.
- Utilizzare la motosega quando si è stanchi o sotto l'effetto di droghe, alcol o droghe. Un attimo di distrazione durante il funzionamento della macchina possono causare lesioni gravi.
- Utilizzare la motosega solo in conformità con questo manuale esclusivamente per il taglio del legno. Metallo, plastica o altro materiale che non è fatta di legno non deve essere tagliata con la motosega.
- Utilizzare la motosega come leva per il sollevamento, oggetti in movimento o scissione.
- Utilizzare la motosega a temperature inferiori a 10 °C.
- Rispettare le norme di sicurezza applicabili.
- Il taglio con la motosega su una scala o l'albero o in una posizione simile instabile non è permesso. Non tagliare sopra dell'altezza delle spalle, e mai con una sola mano.
- Controllare la motosega prima di ogni utilizzo per usura, parti allentate o danneggiate. Utilizzare la motosega, se è danneggiato, impropriamente regolati o non completamente assemblata ed è sicuro da usare.
- Prima di iniziare a lavorare, sicura l'area di lavoro, e individuare un sicuro percorso di sfuggita fuori dalla portata del albero che cade.
- Assicurarsi che la motosega si arresta immediatamente quando si rilascia la leva dell'acceleratore. Spegner la sega prima di vendere.
- La motosega può essere utilizzata solo da una persona. Assicurarsi che le altre persone che non sono nella zona di oscillazione della sega.
- Assicurarsi che la catena è libera all'avvio. Mantenere tutte le parti del corpo lontano dalla motosega. Mantenere le maniglie pulite e prive di olio e carburante.
- Utilizzare solo accessori originali e ricambi originali.
- Durante il taglio di arbusti e macchia si sono particolarmente attenti, perché ramoscelli sottili catturato nella catena e tirare fuori equilibrio si e provocare lesioni.
- Non ci sono cambiamenti sulla macchina dovrebbe essere fatto.

- Durante il trasporto la catena deve essere sempre posta la spada di protezione.
- Proteggere la motosega dall'umidità.
- Se si verificano danni alla motosega, non è più utilizzare il dispositivo e farlo riparare da un esperto o contattare il nostro servizio clienti. Smontare l'unità e non tentare di riparare.

### Evitare contraccolpi e rinculo

Le forze più comuni reattivi sono: verificare, allungare e tirare e rinculo.

### Contrattempo

Contraccolpo può portare a lesioni mortali.

In una battuta d'arresto, la sega è improvvisamente gettato per l'utente.

### Contraccolpo può verificarsi:

- se la punta della spada uno oggetto tocca,
- se la catena è alla punta della spada bloccato in taglio corto.

### Per ridurre il rischio di una reazione

- se nessun corpo è parte della catena del spazzare estesa,
- dalla sega sempre tenerlo con entrambe le mani con i pollici e le dita che circondano le maniglie della motosega,
- una postura che permette di resistere alle forze di rinculo,
- da non vide mai sopra l'altezza delle spalle,
- da taglio solo a tutta velocità,
- non usando il taglio o punta della spada trafiggerà.

### Rinculo

Se il taglio con la parte superiore della spada - taglio rovescio - la sega catena fissata ad una fissa o contro sorgeva nel bosco incontra, la motosega in direzione degli utenti vengono respinte.

Mitigare il rischio da taglio prima dell'inizio dell'attacco artiglio prima.

### Precauzioni contro contraccolpo e rinculo

Per escludere il rischio di lesioni durante il rinculo, controllare la funzione del controllo dei freni prima di iniziare il lavoro.

Tenere la catena sempre pronto a garantire la massima sicurezza contro i contraccolpi e rinculo. La rimozione dei dispositivi di sicurezza, manutenzione inadeguata, o non adeguatamente sostituire la spada o la catena rappresentano un aumento del rischio di sicurezza che può portare a lesioni gravi da una battuta d'arresto.

Per ragioni di sicurezza, senza catene o altri tipi di spade sono usate, come specificato nelle modalità manuale.

- Un rimbalzo è un movimento a scatti della spada verso l'alto, che è causato dal contatto con la punta della spada con un oggetto solido. Questo rinculo è pericolosa e può causare la perdita di controllo del dispositivo.
- Quando il legname e la segatura di legno sottile, usare sempre una base sicura, come un cavalletto. Il legname da tagliare non devono essere impilati per segare.
- Assicurare il log prima di tagliare loro. Assicurarsi di avere sempre per appendere fuori mentre si sta in piedi su una superficie inclinata.

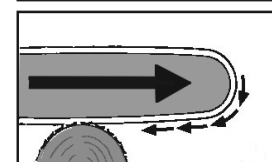
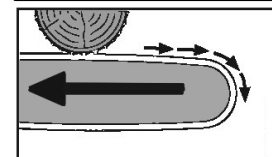
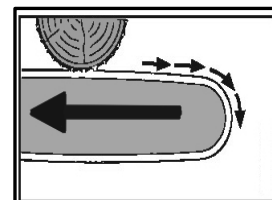
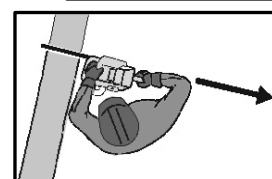
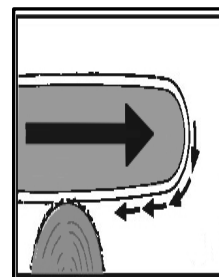

## Dispositivi di protezione individuale

- Quando si lavora con una motosega, indossare sempre occhiali di sicurezza, guanti e protezioni per le orecchie. Indossare antitalico, abbigliamento aderente e scarpe di sicurezza.
- Anche se correttamente utilizzati nella catena vista, un certo rischio residuo non può essere esclusa. Potenziali pericoli per la salute possono essere:
- Tagli, attraverso il contatto con la non protetti o una catena di raggiungere nella catena corrente. I tagli possono anche essere un imprevisto, movimento improvviso causa la spada.
- Lesioni da volare di parti della catena o per essere gettati dalle parti del materiale da taglio.
- La motosega ha una mano-braccio le vibrazioni del 4,2 e 4,6 m/s<sup>2</sup>. Tenere un sacco di pause per evitare danni da vibrazioni mano-braccio. Il livello di vibrazione può essere diverso se motosega non viene utilizzato correttamente o la condizione della macchina non è in ordine, il taglio materiale non viene elaborato correttamente, se la catena non è nitida.

## Spiegazione dei Simboli

	Istruzioni di sicurezza!
	Prestare attenzione al rinculo/contraccolpo!
	Non usare mai sega a catena con una mano. La sega a catena mentre si lavora con solo due mani da tenere.
	Leggere il manuale di istruzioni e istruzioni in modo esplicito.
	Testa, occhio, orecchio, protezione delle mani e indossare scarpe robuste.
	Proteggere la motosega dall'umidità
	Freno a catena
	Livello di ptenzua sonara grantito LwA









# EG-KONFORMITÄTSERKLÄRUNG | EC DECLARATION OF CONFORMITY

Wir, die **Westfalia Werkzeugcompany, Werkzeugstraße 1, D-58093 Hagen**,  
*We, the Westfalia Werkzeugcompany, Werkzeugstraße 1, D-58093 Hagen,*

erklären in alleiniger Verantwortung, dass das Produkt  
*declare by our own responsibility that the product*

## **Lithium-Ionen-Kettensäge**

*Lithium-Ion Chain Saw*

**Artikel Nr. 98 15 53**

*Article No. 98 15 53*

den wesentlichen Schutzanforderungen genügt, die in den Europäischen Richtlinien und deren Änderungen festgelegt sind.

*is according to the basic requirements, which are defined in the European Directives and their amendments.*

**2011/65/EU**      **Beschränkung der Verwendung bestimmter gefährlicher Stoffe in Elektro- und Elektronikgeräten (RoHS)**  
2011/65/EU      Restriction of the Use of certain hazardous Substances in electrical and electronic Equipment (RoHS)

**2014/30/EU**      **Elektromagnetische Verträglichkeit (EMV)**  
2014/30/EU      Electromagnetic Compatibility (EMC)  
EN IEC 55014-1:2021, EN IEC 55014-2:2021

**2006/42/EG**      **Maschinen**  
2006/42/EC      Machinery  
**EG-Baumusterbescheinigung Nr. 20SHW1369-03**  
**(Intertek Deutschland GmbH, Stangenstraße 1, 70771 Leinfelden-Echterdingen, Kennnummer 0905)**  
EC-Type Examination No. 20SHW1369-03  
(Intertek Deutschland GmbH, Stangenstraße 1, 70771 Leinfelden-Echterdingen, Identification No. 0905)

**2000/14/EG**      **Outdoorrichtlinie (108 dB L<sub>WA</sub>)**  
2000/14/EC      Outdoor Directive (108 dB L<sub>WA</sub>)

Die technischen Unterlagen werden bei der QS der Westfalia Werkzeugcompany verwahrt.  
*The technical documentations are on file at the QA department of the Westfalia Werkzeugcompany.*

Hagen, den 6. April 2023  
*Hagen, 6<sup>th</sup> of April, 2023*



Thomas Klingbeil,  
Qualitätsbeauftragter / QA Representative

# KUNDENBETREUUNG | CUSTOMER SERVICES

## DEUTSCHLAND

Westfalia  
Werkzeugstraße 1  
D-58093 Hagen

Telefon: (0180) 5 30 31 32  
Telefax: (0180) 5 30 31 30  
Internet: [www.westfalia.de](http://www.westfalia.de)

## ÖSTERREICH

Westfalia  
Moosham 31  
A-4943 Geinberg OÖ

Telefon: (07723) 4 27 59 54  
Telefax: (07723) 4 27 59 23  
Internet: [www.westfalia-versand.at](http://www.westfalia-versand.at)

## SCHWEIZ

Westfalia  
Wydenhof 3a  
CH-3422 Kirchberg (BE)

Telefon: (034) 4 13 80 00  
Telefax: (034) 4 13 80 01  
Internet: [www.westfalia-versand.ch](http://www.westfalia-versand.ch)

# ENTSORGUNG | DISPOSAL



### **Werter Kunde,**

bitte helfen Sie mit, Abfall zu vermeiden.

Sollten Sie sich einmal von diesem Artikel trennen wollen, so bedenken Sie bitte, dass viele seiner Komponenten aus wertvollen Rohstoffen bestehen und wiederverwertet werden können. Entsorgen Sie ihn daher nicht in die Mülltonne, sondern führen Sie ihn bitte Ihrer Sammelstelle für Elektroaltgeräte zu.

### **Dear Customer,**

Please help avoid waste materials.

If you at some point intend to dispose of this article, then please keep in mind that many of its components consist of valuable materials, which can be recycled. Please do not discharge it in the rubbish bin, but check with your local council for recycling facilities in your area.